

- EN** Hose tube extraction arm
- DE** Schlauchrohr-Absaugarm
- FR** Bras d'aspiration à tuyau flexible
- ES** Brazo de aspiración de tubo manguera
- SE** Utsugsarm - slang

ECONOMY ARM

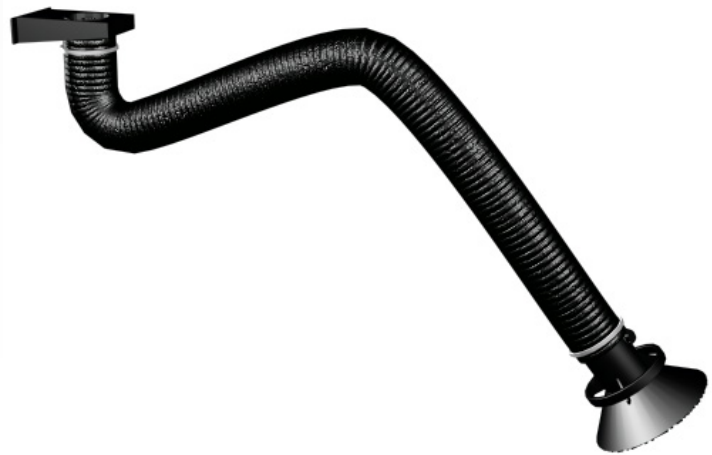

- EN** User manual
- DE** Betriebsanleitung
- FR** Manuel opérateur
- ES** Instrucciones para el uso
- SE** Bruksanvisning

TABLE OF CONTENTS

ENGLISH	Page
EA/H	2
EA/S	8
Exploded view	51
Spare parts	52

DEUTSCH	Seite
EA/H	11
EA/S	17
Explosionszeichnung	51
Ersatzteile	52

FRANÇAIS	Page
EA/H	22
EA/S	27
Vue éclatée	51
Pièces détachées	52

ESPAÑOL	Pág.
EA/H	32
EA/S	38
Vista de despiece	51
Piezas de recambio	52

SVENSKA	Sida
EA/H	42
EA/S	48
Sprängskiss	51
Reservdelar	52

Ball-bearing jointed extraction arm

The PlymoVent ball-bearing extraction arm - EA - is a flexible and efficient extractor for dust, welding fumes, oilmist, fumes from solvents etc. Ideal for many problem areas. The lower spring-assisted joint supported in a double ball-bearing mount, gives EA a smooth, flexible movement. The EA reaches above its mounting height and is manoeuvrable through 360°.

Advantages

- Easy to move thanks to the ball-bearing mountings and spring assistance.
- Reaches up to 6m / 6' with stanction PA-220.
- Rugged construction.
- Easy-to-reach ring handle ensures simple positioning of the hood.
- Standard stanction for ceiling, floor and wall mounting makes installation easy.



Delivery

The extraction arm is delivered complete with wall mounting bracket on which the fan can be directly fitted. A Ø 160mm / 6,25" spigot for connection to a central duct-work system is also provided.

Technical data



Standard model for wall and stanction mounting. 2m/7', 3m/10' and 4m/10' reach, Mounting bracket included.

Modell No.	Max. working Radius	Hose diameter mm	Recomended airflow
EA-2-S	2,0m / 7'	160mm / 6,25"	800-1200 m³/h / 470-705cfm
EA-3-S	3,0m / 10'	160mm / 6,25"	800-1200 m³/h / 470-705cfm
EA-4-S	4,0m / 13'	160mm / 6,25"	800-1200 m³/h / 470-705cfm

Components and operation

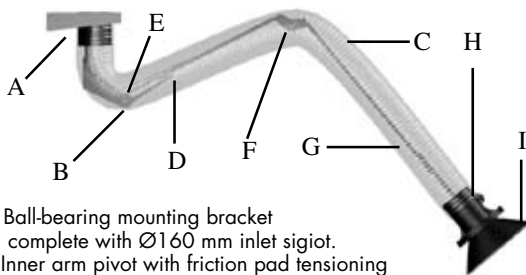

- A. Ball-bearing mounting bracket complete with Ø160 mm inlet sigiot.
 - B. Inner arm pivot with friction pad tensioning adjustment.
 - C. Flame resistant hose made from PVC coated woven polyamide with internal steen spiral.
 - D. Steel inner arm.
 - E. Tensioned support spring.
 - F. Internally adjustable elbow joint.
 - G. Steel outer arm.
 - H. Universal joint with hood collar and shut-off damper.
 - I. Hood, constructed from sheet steel, includes safety and quick-fit coupling. Hood opening Ø300 mm / 11,8". 360° ring handle Ø300mm / 11,8"
- NB: The hood can be turned 110° in all directions.

Handling

1. 360° ring handle for positioning of the hood. Can be reached from all sides.
2. Ratchet control knob.
3. Quick-fit catch for simple exchange of extension hose and hood.
4. Switch for light cartridge (se accessories HL-20/24-160).
5. Switch for manual start/stop of fan or damper (se accessories SA-24, ES-90 or ICE-LC).

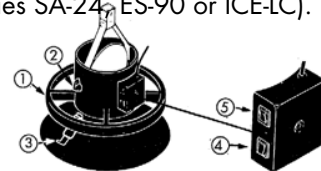

Hood operation

The black, enamelled metal hood can be angled 110° forwards, backwards and to the sides. Large, 360°, ring handle, Ø300 mm / 11,8".

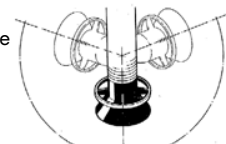

Mounting Examples

EA with stanchion PA-110 or PA-220

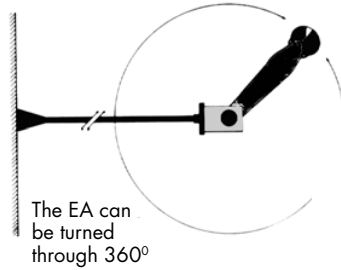

The EA can be turned through 360°



EA with standard wall mounting bracket and separate fan (The fan is fitted directly to the EA wall mounting bracket).

Work radius for EA-2-3-4

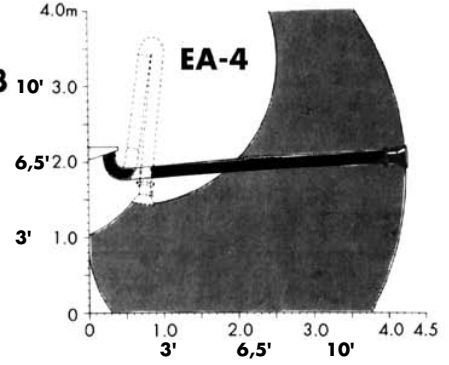
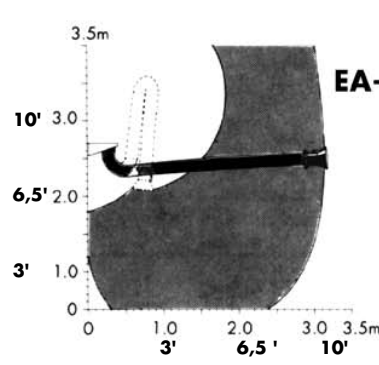
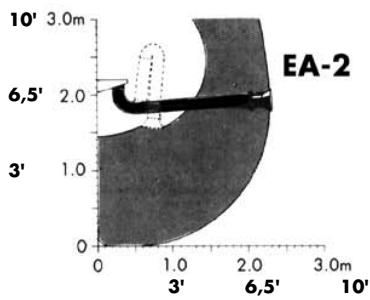

Maximum reach with EA -2 -3 -4

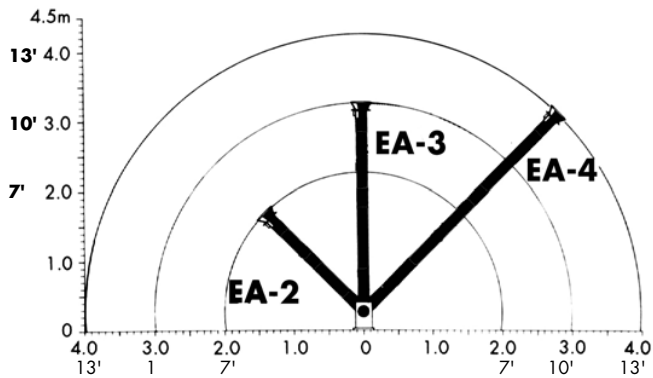

Pressure loss

The pressure loss diagram below shows the average pressure loss through the EA. The pressure loss can vary within the shaded area.

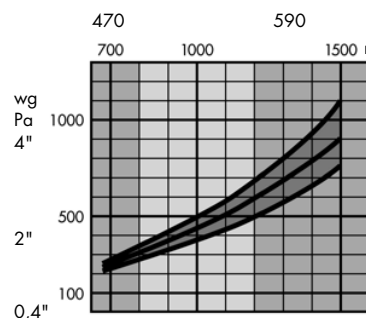

The following aspects affects the pressure loss in the EA arm:

1. The length of the arm: 2, 3 or 4 m.
2. The air volume.
3. The bends in the arm.

Wall mounting bracket for EA

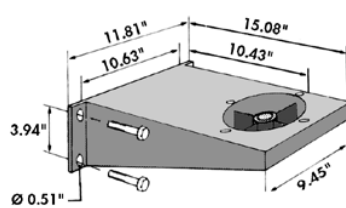
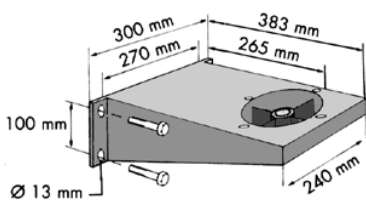

Mounting plate PA-110, 220

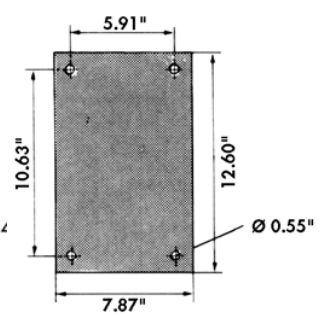
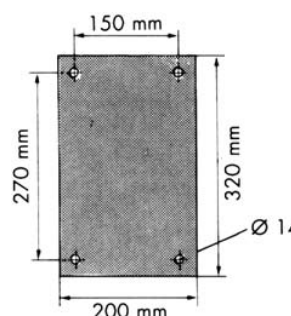

Alternative System Layouts

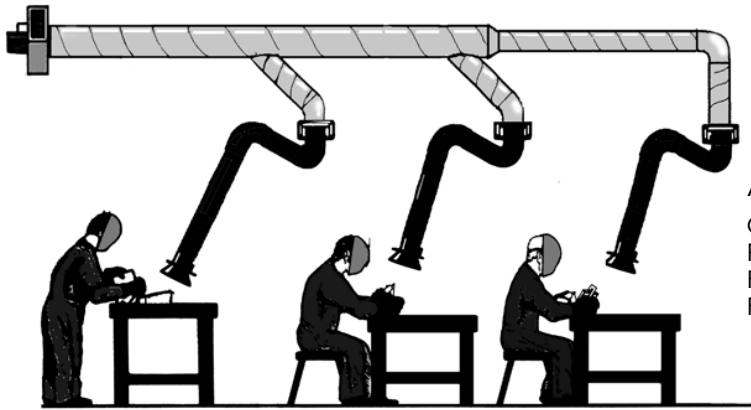

Alt. 1

Central system: 3x EA-3 with one fan FA-4700.
 Recommended fan per no. of arm
 FS-3000: 2-3 arm.
 FA-4700: 3-4 arm.

Alt. 2

Central system: 5x EA-3 with automatic dampers ICE-LC + MD-160 + MCC-05, control unit M-1000, and a common fan.
 Recommended fan per no. of arms
 – FS-2100: 2-4 arms.
 – FS-3000: 3-6 arms.
 – FA-4700: 4-8 arms.

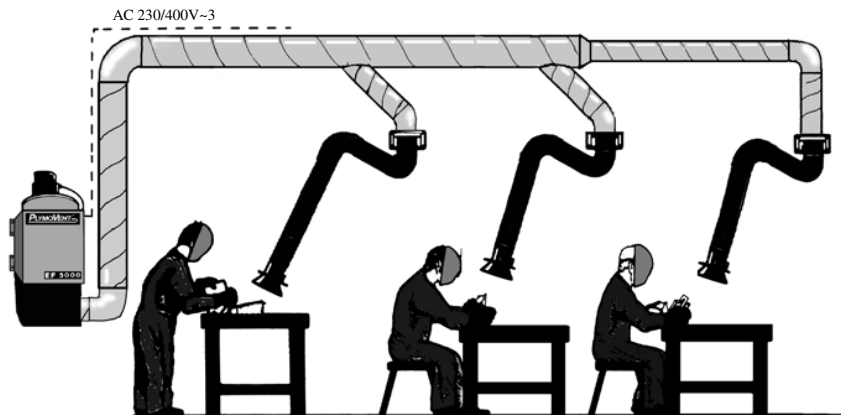
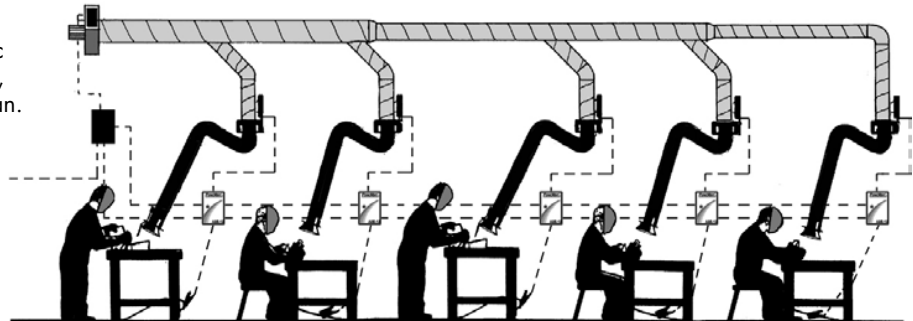

Alt. 3

Central system: 3x EA-3 connected to an electrostatic filter EF-3000.
 Recommended filter per no. of arms
 – EF-3000: 1-3 arms.*
 – EF-5000: 2-5 arms.*
 When more arms are required use ICE-LC + MD-160 + MCC-05 (see Alt. 2).

*For continuous use.

Alt. 4

Central system: 3x EA-3 with separate fans and energy savers connected to a control unit M-1000 for interlink with the low pressure fan. See Technical Data description on energy savers ES-90.

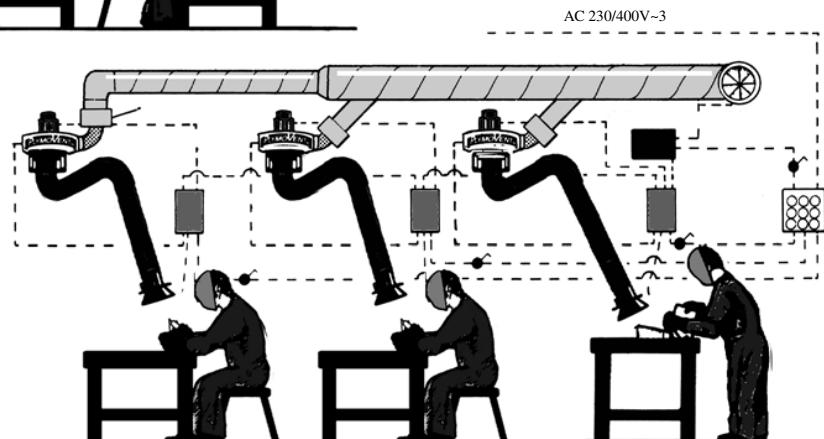

As every working place is unique, the above recommendations are only applicable for theoretically calculated examples.

PLYMVENT®

MONTING INSTRUCTIONS

Ball-bearing hose extraction arm EA

© Copyright 2008: All rights reserved. All information within this printed matter may not be reproduced, handed over, copied, xeroxed or translated into another language in any form or means without written permission from PlymoVent AB. PlymoVent AB reserves the right to make design changes.

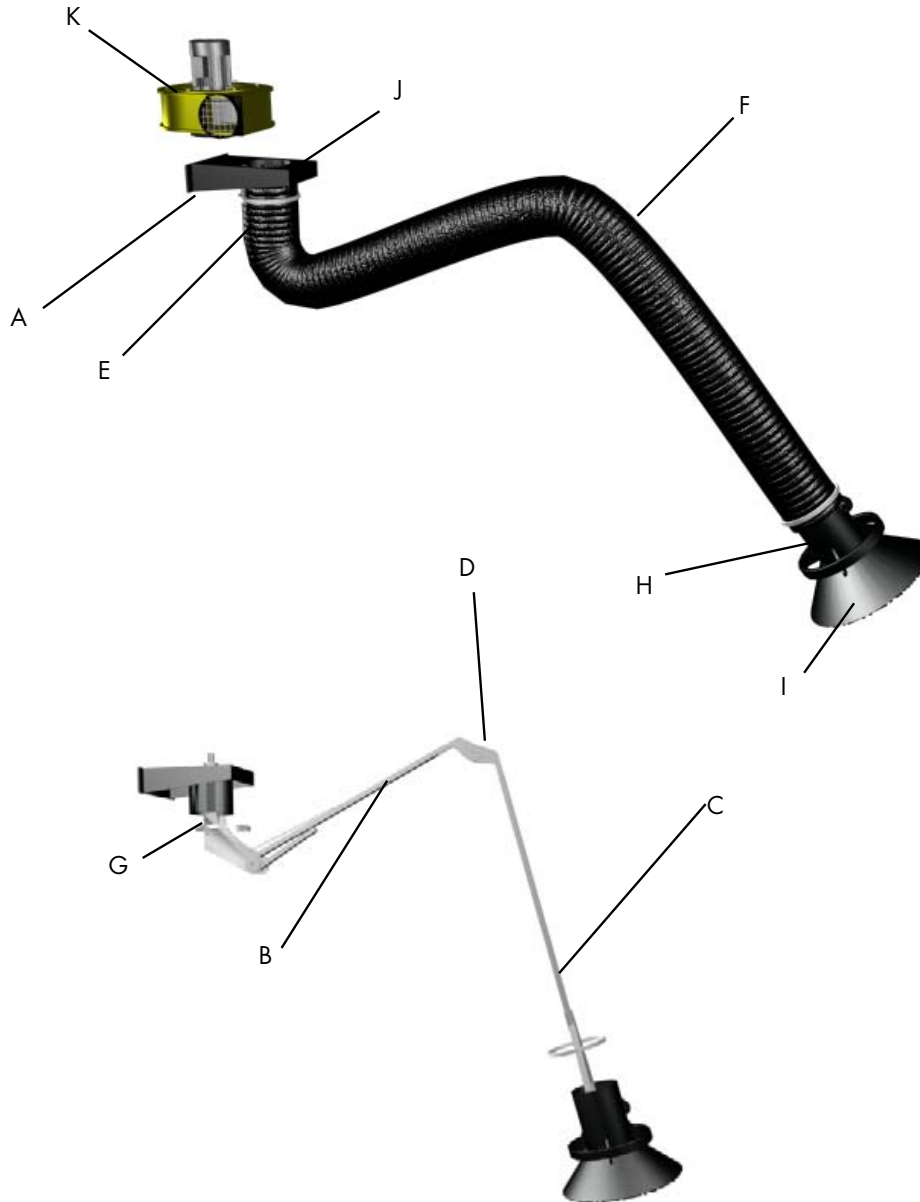

Pos. nr.	DESCRIPTION	Pos. nr.	DESCRIPTION
A	Mounting bracket	G	Jubilee clip
B	Innerarm	H	Hood collar
C	Outerarm	I	Hood
D	Hinged joint	J	Spigot
E	Rubbar collar	K	Fan
F	Hose		

1. Bolt mounting bracket to the wall.
Recommended mounting height 2,2-3 m
/7,5-10' from floor.

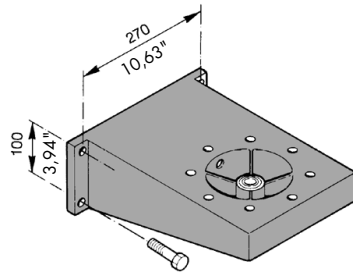

2. Mount arm to wall mounting bracket.
NOTE! THE WASHER

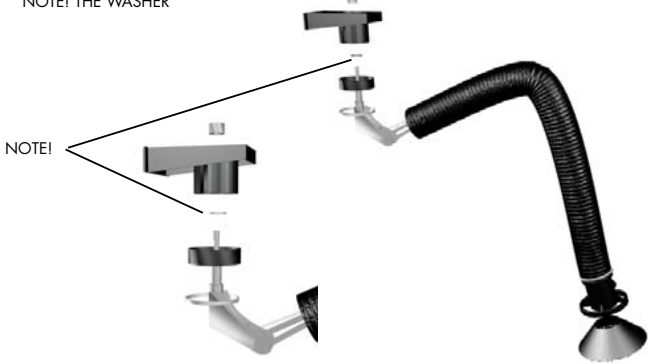

4. Adjust all frictions joints to correct tension.

3. Fit hose, jubilee clips, hood collar and hood to the arm.



5. Fit hose and jubilee clips.

6. Fit the fan to mounting bracket.

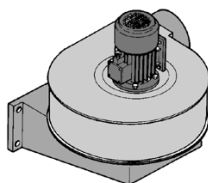

PLYMVENT®

MAINTENANCE INSTRUCTION

Ball-bearing hose extraction arm EA

© Copyright 2008: All rights reserved. All information within this printed matter may not be reproduced, handed over, copied, xeroxed or translated into another language in any form or means without written permission from PlymoVent AB. PlymoVent AB reserves the right to make design changes.



A. If the arm will not stay in the required position:

1. Loosen the hose.
2. Pull the extractor out to its full length and angle it horizontally. Loosen the friction brake until the arm drops towards the floor. Tighten until it no longer drops
3. If the arm is difficult to move sideways or moves on its own sideways, then adjustment must be made to the friction collar. This is done by either loosening or tightening the screw. Use an allen key.

B. If the outer arm will not stay in the required position:

1. Angle the outer arm horizontally. Loosen the friction brake until the arm drops towards the floor. Tighten until it no longer drops.

C. If the hood will not stay in the required position:

1. Loosen the hose.
2. Adjust the friction at C (see picture) until the hood will stay in the exact position.



Ball-bearing jointed extraction arm

The PlymoVent ball-bearing extraction arm - EA-S, - is a flexible and efficient extractor for dust, welding fumes, oilmist, fumes from solvents etc. Ideal for many problem areas. The lower spring-assisted joint supported in a double ball-bearing mount, gives EA a smooth, flexible movement. The EA reaches above its mounting height and is manoeuvrable through 360°.



Advantages

- Easy to move thanks to the ball-bearing mountings and spring assistance.
- Reaches up to 6m/20' with stanction PA-220.
- Rugged construction.
- Easy-to-reach ring handle ensures simple positioning of the hood.
- Standard stanctions for ceiling, floor and wall mounting makes installation easy.

Delivery

The extraction arm is delivered complete with aluminium flange. Wall mounting bracket must be ordered separately.

Technical data



Standard model for wall and stanction mounting. 2m/7', 3m/10' and 4m/10' reach, (wall bracket option).

Modell No.	Max. working Radius	Hose diameter mm	Recommended airflow
EA-2-S	2,0m / 7'	160mm /6,25"	800-1200 m ³ /h / 470-705cfm
EA-3-S	3,0m / 10'	160mm /6,25"	800-1200 m ³ /h / 470-705cfm
EA-4-S	4,0m / 13'	160mm /6,25"	800-1200 m ³ /h / 470-705cfm

Components and operation

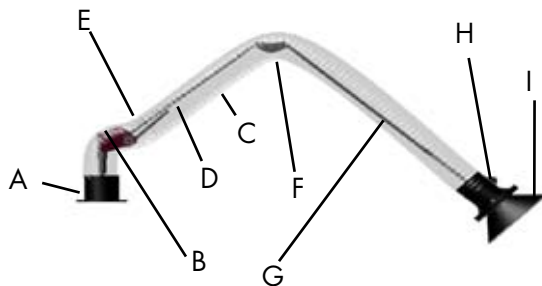

- A. Ball-bearing mounting flange complete with Ø160mm / 6,25" inlet spigot.
 B. Inner arm pivot with friction pad tensioning adjustment.
 C. Flame resistant hose made from PVC coated woven polyamide with internal steel spiral.
 D. Steel inner arm.
 E. Tensioned support spring.
 F. Internally adjustable elbow joint.
 G. Steel outer arm.
 H. Universal joint with hood collar and shut-off damper.
 I. Hood, constructed from sheet steel, includes safety and quick-fit coupling. Hood opening Ø300 / 11,8" mm.
 360° ring handle Ø300mm / 11,8"
 NB: The hood can be turned 110° in all directions.

Handling

1. 360° ring handle for positioning of the hood. Can be reached from all sides.
2. Ratchet control knob.
3. Quick-fit catch for simple exchange of extension hose and hood.
4. Switch for light cartridge (accessory HL-20/24-160).
5. Switch for manual start/stop of fan or damper, (see accessories SA-24, ES-90 or ICE-LC).

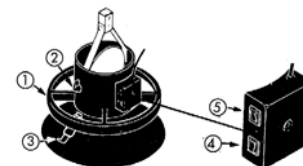

Hood operation

The black, enamelled metal hood can be angled 110° forwards, backwards and to the sides. Large, 360°, ring handle, Ø300mm / 11,8".

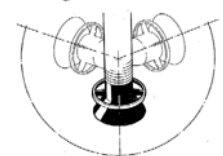

Ball-bearing hose extraction arm EA-S

© Copyright 2008: All rights reserved. All information within this printed matter may not be reproduced, handed over, copied, xeroxed or translated into another language in any form or means without written permission from PlymoVent AB. PlymoVent AB reserves the right to make design changes.

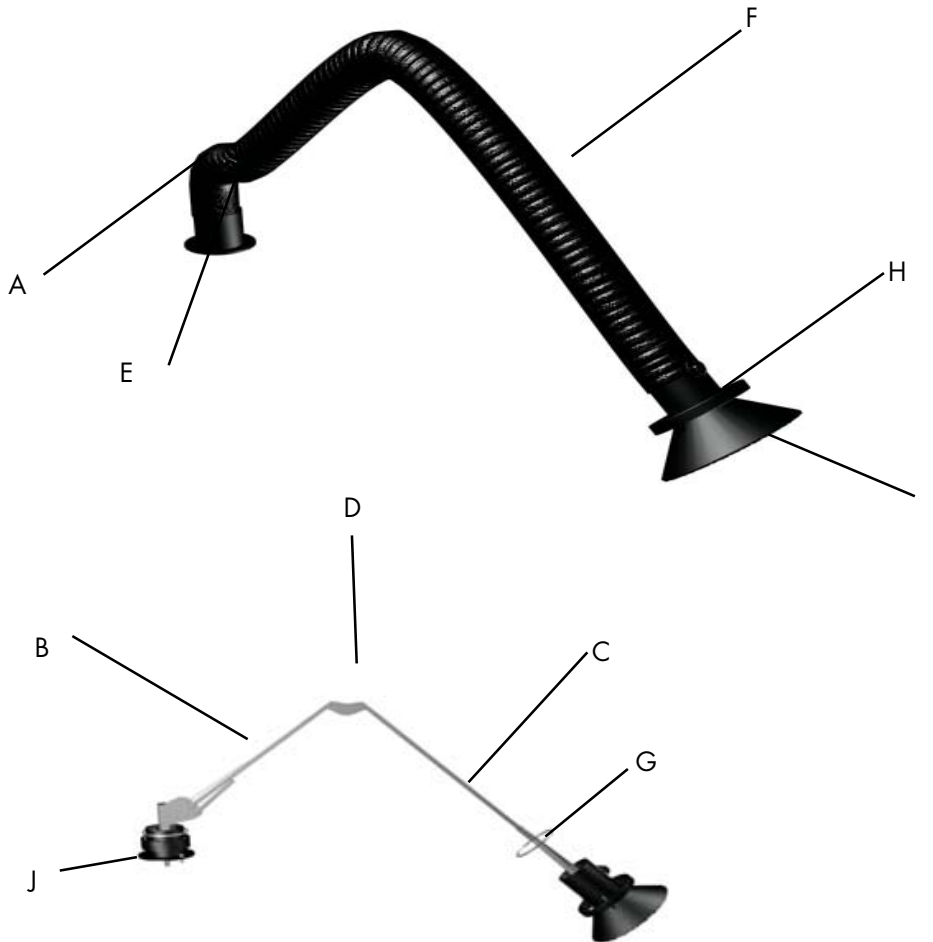

Pos. nr.	DESCRIPTION	Pos. nr.	DESCRIPTION
A	Inner joint	G	Jubilee clip
B	Innerarm	H	Hood collar
C	Outerarm	I	Hood
D	Hinged joint	J	Spigot
E	Rubbar collar		
F	Hose		

1. Bolt mounting bracket to the wall.

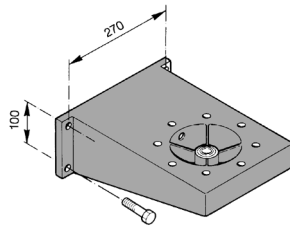

Recommended mounting height 1m / 3-4' from floor.

2. Mount arm to wall mounting bracket.
NOTE! THE WASHER

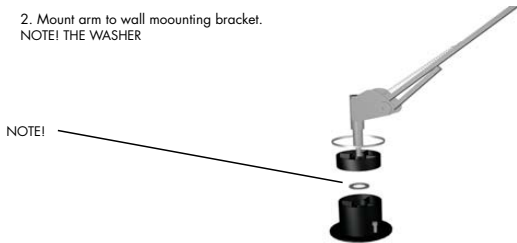

3. Fit hose, jubilee clips, hood collar and hood to the arm.



4. Adjust all frictions joints to correct tension.

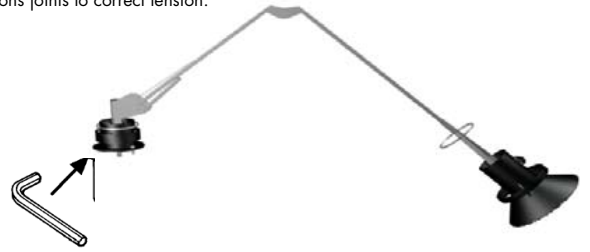

5. Fit hose and jubilee clips.



<h1>PLYMVENT®</h1>	<h2>MAINTENANCE INSTRUCTION</h2>	
Ball-bearing hose extraction arm EA-S	© Copyright 2008: All rights reserved. All information within this printed matter may not be reproduced, handed over, copied, xeroxed or translated into another language in any form or means without written permission from PlymoVent AB. PlymoVent AB reserves the right to make design changes.	

A. If the arm will not stay in the required position:

1. Loosen the hose.
2. Pull the extractor out to its full length and angle it horizontally. Loosen the friction brake until the arm drops towards the floor. Tighten until it no longer drops
3. If the arm is difficult to move sideways or moves on its own sideways, then adjustment must be made to the friction collar. This is done by either loosening or tightening the screw. Use an allen key.



B. If the outer arm will not stay in the required position:

1. Angle the outer arm horizontally. Loosen the friction brake until the arm drops towards the floor. Tighten until it no longer drops.

C. If the hood will not stay in the required position:

1. Loosen the hose.
2. Adjust the friction at C (see picture) until the hood will stay in the exact position.



Economy Arm EA

Der PlymoVent kugelgelagerte Schlauch-Absaugarm EA ist eine flexible Absaugeinrichtung für Staub, Schweißrauch, Ölnebel, Dämpfe von Lösungsmitteln etc. Ideal für viele verschiedene Einsatzgebiete. Das belastungsfähige, kugelgelagerte Gelenk mit Feder sorgt für eine reibungslose Bewegung in alle Richtungen. Der EconomyArm erreicht zur Absaugung Höhen, die über der Montagehöhe liegen und ist um 360° drehbar.

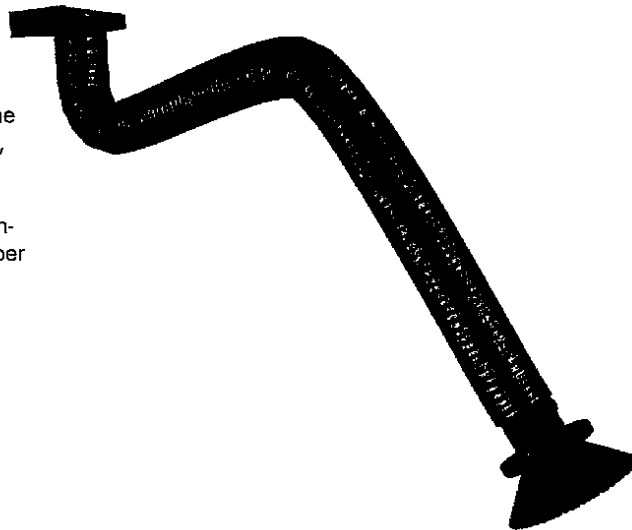

Vorteile

- Leicht zu bewegen kugelgelagerte Gelenke mit Feder
- Mit Befestigungssäule PA-220 Reichweite bis zu 6 m
- Robuste Konstruktion
- Ringförmiger Griff für eine einfache Positionierung der Absaughaube
- Standard-Befestigung für einfache Decken-, Wand- und Bodenmontage

Lieferung

Der EconomyArm wird komplett mit Wandhalterung geliefert auf welche der Ventilator direkt montiert werden kann und ist mit einem Anschluß Ø 160 mm für die Verbindung zu einer zentralen Rohrleitung ist ausgestattet.

Technische Daten



Standard-Modell zur Befestigung direkt an der Wand oder mit Befestigungssäule PA. Reichweite 2 m, 3 m oder 4 m. Inklusive Wandhalterung.

Modell Nr.	Maximaler Arbeitsradius m	Schlauchdurchmesser mm	Empfohlener Volumenstrom m³/h
EA-2	2,0	160	800 – 1200
EA-3	3,0	160	800 – 1200
EA-4	4,0	160	800 – 1200

Bestandteile und Bedienung

-
- A. Kugelgelagerter Flansch mit Ø 160 mm Einlaßstutzen.
 - B. Innerer Armzapfen mit Friktionsscheiben
 - C. Nicht brennbarer PVC-Schlauch mit eingelegter Stahlschpirale.
 - D. Innerer Arm aus Stahl.
 - E. Spannungsunterstützende Feder
 - F. Innen liegendes, verstellbares Ellbogengelenk
 - G. Innenliegender Arm aus Stahl
 - H. Universal-Gelenk mit Haubenmanschette und Absperrklappe
 - I. Haubenkonstruktion aus Stahl mit Sicherheits- und Schnellverschluß. Haubendurchmesser 300 mm.
- Die Absaughaube kann in alle Richtungen um 110° gedreht werden.**

Handhabung

1. 360° Ring-Griff zur Positionierung der Haube ist von allen Seiten erreichbar.
2. Schalter für manuelle Absperrklappe
3. Schnellspanverschluß zum einfachen Wechsel von Schlauch oder Absaughaube.
4. Schalter für Halogen-Lampeneinsatz. (siehe Zubehör HL-20/24).
Schalter für manuellen Start/Stop des Ventilators. (siehe Zubehör SA-24, ES-90 oder ASE-12)



Haubenbedienung

Die Absaughaube aus Metall kann um 110° in alle Richtungen gedreht werden. 360° Ring-Griff Ø300 mm



Montagebeispiele

EA mit Befestigungssäule PA-110 oder PA-220

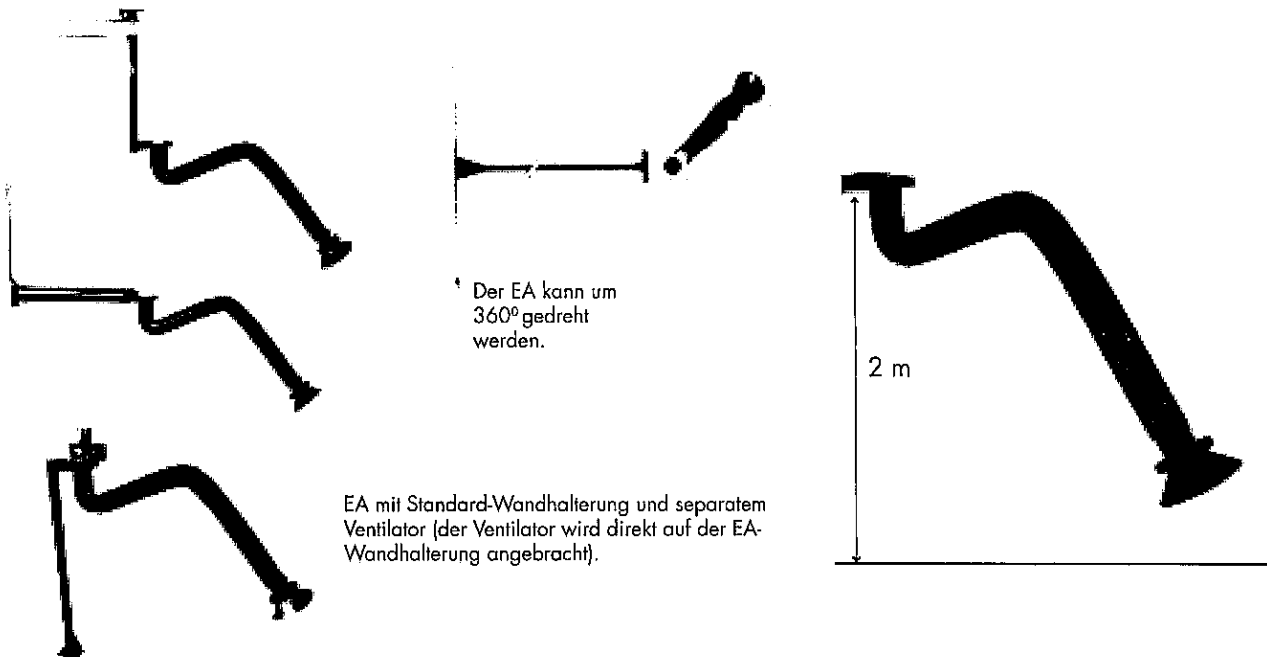

Arbeitsradius für EA-2-3-4

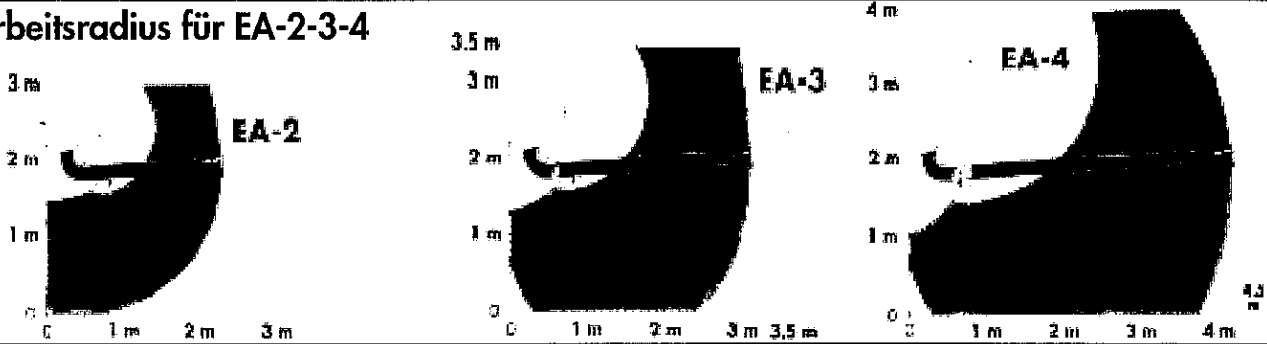

Maximale Reichweite EA -2 -3 -4

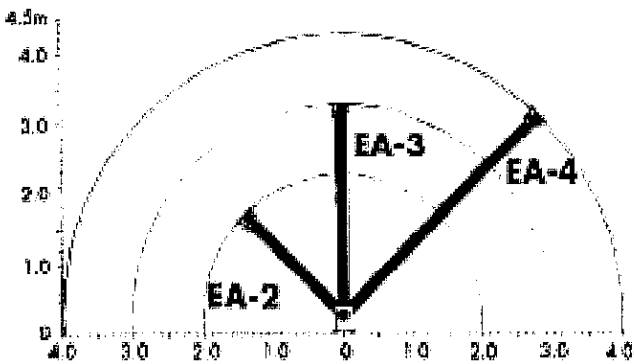

Druckverlust

Das nachstehende Diagramm zeigt den durchschnittlichen Druckverlust durch den EA. Der Druckverlust kann innerhalb des schattierten Bereiches variieren.

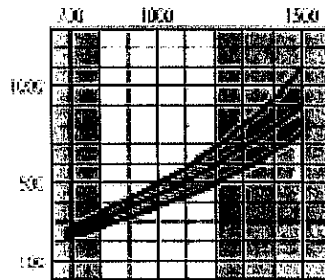

Folgende Aspekte wirken sich auf den Druckverlust des EA-Armes aus:

1. Die Armlänge: 2, 3 oder 4 m
2. Die Luftmenge
3. Die Krümmungen im Arm

Halterung zur Wandmontage für EA

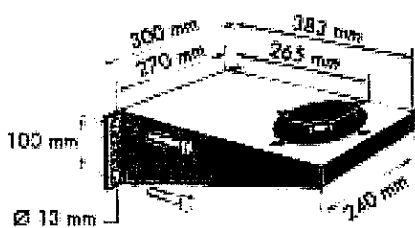

Montageplatte PA-110, 220

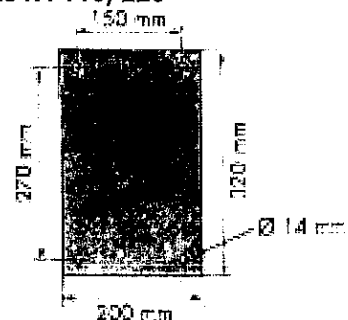

Alternative Systemanordnung

Alt. 1

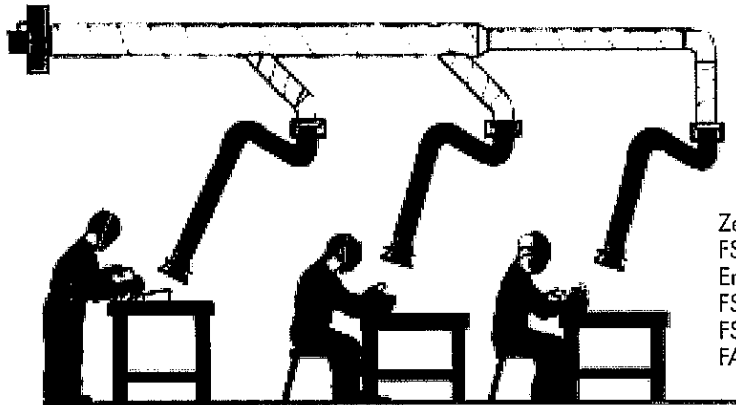

Zentrales System: 3 x Absaugarm EA-3 mit einem Ventilator FS-4700
 Empfohlener Ventilator pro Anzahl Absaugarme:
 FS-3000 für 2-3 Absaugarme
 FS-4700 für 3-4 Absaugarme
 FA-6000 für 4-5 Absaugarme

Alt. 2

Zentrales System: 5 x EA-3 mit automatischen Absperrklappen ASE-12, Steuereinheit M-1000 und einem zentralen Ventilator.
 Empfohlener Ventilator für Anzahl Absaugarme.

FS-2100 für 2-4 Absaugarme
 FS-3000 für 3-6 Absaugarme
 FS-4700 für 4-8 Absaugarme
 FS-6000 für 6-10 Absaugarme

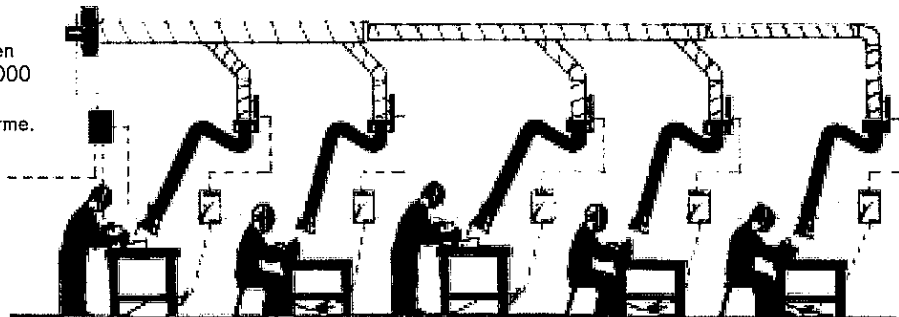

Weil jeder Arbeitsplatz individuell gestaltet ist, sind die oben erwähnten Empfehlungen nur theoretische Beispiele.

Alt. 3

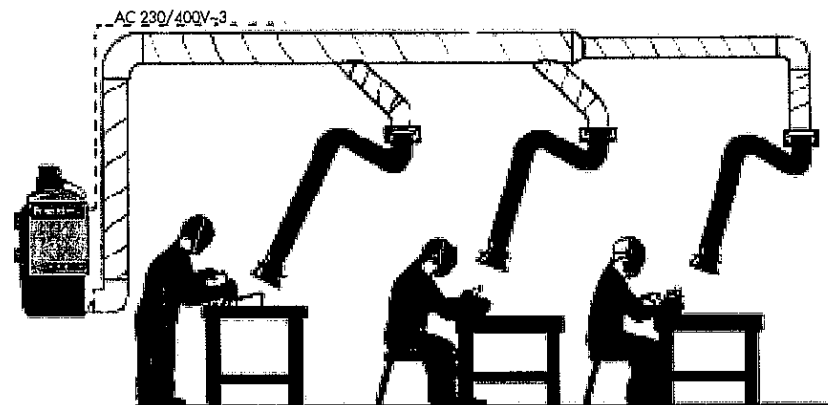

Zentrales System: 3 x Absaugarm EA-3 an ein elektrostatisches Filter EF-3000 angeschlossen
 Empfohlenes Filter für Anzahl Absaugarme:
 EF-2000 für 1-2 Absaugarme*
 EF-3000 für 1-3 Absaugarme*
 EF-5000 für 2-5 Absaugarme*
 Wenn mehr Absaugarme benötigt werden, ist der Einsatz von automatischen Absperrklappen ASE-12 erforderlich

*Gleizeitiger Einsatz

Alt. 4

Zentrales System: 3 x Absaugarm EA-3 mit Einzelventilatoren und Energiesparern verbunden mit einer Steuereinheit M-1000.
Siehe technische Beschreibung Energiesparer ES-90.

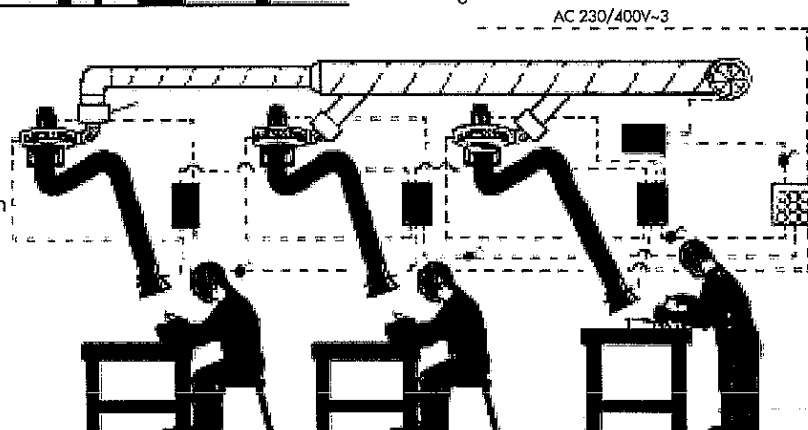

MONRAGEANWEISUNG

Kugelgelagerter Schlauchabsaugarm EA

©Copyright Alle Rechte vorbehalten. Die in diesem Text enthaltenen Informationen dürfen ohne vorherige schriftliche Genehmigung durch die PlymoVent AB nicht vervielfältigt, weitergeleitet, kopiert, fotokopiert, oder in eine andere Sprache übersetzt werden. Die PlymoVent AB behält sich das Recht auf technische Änderungen vor.

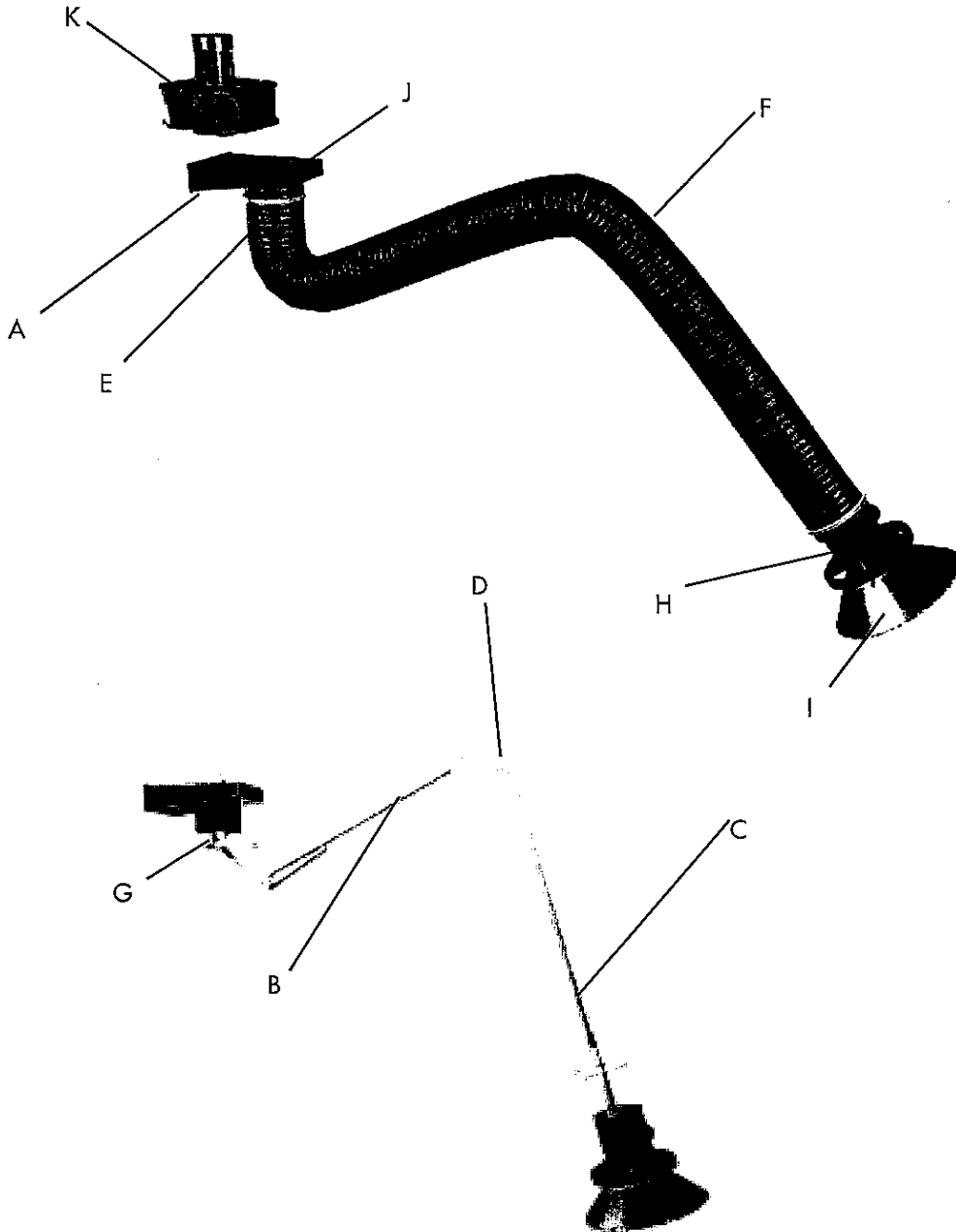

Produkt-Nr	BESCHREIBUNG	Produkt-Nr	BESCHREIBUNG
A	Montagekonsole	F	Schlauch
B	Innerer Arm (Hinten)	G	Schlauchschelle
C	Innerer Arm (Vorne)	H	Haubenmanschette
D	Mittleres Gelenk	I	Haube
E	Gummimanschette	J	Gelenkzapfen
		K	Ventilator

1. Schrauben Sie die Halterung an die Wand.

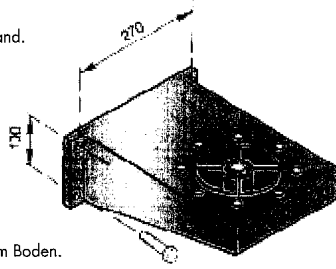

Empfohlene Montagehöhe 1 m vom Boden.

2. Montieren Sie den Arm an die Wandhalterung.

ACHTUNG! UNTERLEGSCHIBE!

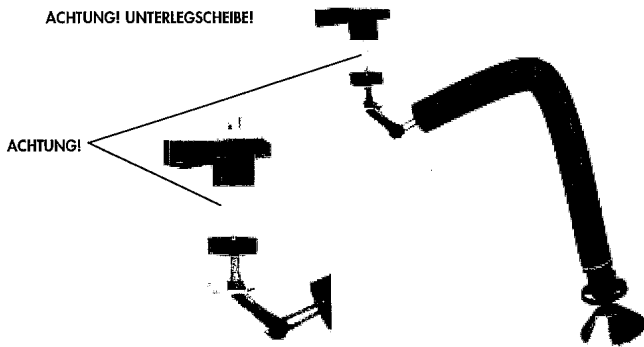

3. Befestigen Sie Schlauch, Clips, Haubenmanschette und Haube



4. Justieren Sie das Gelenk um Reibungen zu vermeiden.



5. Befestigen Sie Schlauch und Clip.

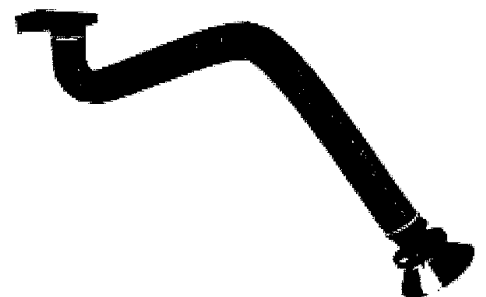

6. Befestigen Sie den Ventilator an der Montagekonsole.

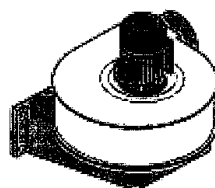

WARTUNGSANWEISUNGEN

Kugelgelagerter Schlauchabsaugarm EA

©Copyright Alle Rechte vorbehalten. Die in diesem Text enthaltenen Informationen dürfen ohne vorherige schriftliche Genehmigung durch die PlymoVent AB nicht vervielfältigt, weitergeleitet, kopiert, fotokopiert, oder in eine andere Sprache übersetzt werden. Die PlymoVent AB behält sich das Recht auf technische Änderungen vor.



A. Wenn der hintere Teil des Armes nicht in der gewünschten Position stehenbleibt:

1. Lösen Sie den Schlauch.
2. Ziehen Sie die Absaugvorrichtung zu voller Länge aus und winkeln sie waagrecht ab. Lösen Sie die Friktionsbremse bis der Arm in Richtung Boden absinkt. Ziehen Sie die Bremse wieder an, bis er nicht mehr abfällt.
3. Wenn sich der Arm nur schwer zur Seite bewegen läßt oder sich selbständig zur Seite bewegt, müssen Sie an dem Gelenkzapfen eine Justierung vornehmen. Dazu die Schraube entweder lösen oder fester anziehen. Verwenden Sie einen Sechskantstiftschlüssel.

B. Wenn der vordere Teil des Armes nicht in der gewünschten Position bleibt:

1. Winkeln Sie den Absaugarm waagrecht ab. Lösen Sie die Friktionsbremse bis der Arm zum Boden sinkt. Festziehen bis er nicht mehr weiter absinkt.

C. Wenn die Haube nicht in der gewünschten Position bleibt:

1. Lösen Sie den Schlauch.
2. Justieren Sie die Friktionsgelenke bei C (siehe Bild) bis die Haube in der gewünschten Position bleibt.



Economy Arm EA-S

Stehende Ausführung

Der PlymoVent kugelgelagerte Schlauch-Absaugarm EA-S ist eine flexible Absaugeinrichtung für Staub, Schweißrauch, Ölnebel, Dämpfe von Lösungsmitteln etc. Ideal für viele verschiedene Einsatzgebiete. Das belastungsfähige, kugelgelagerte Gelenk mit Feder sorgt für eine reibungslose Bewegung in alle Richtungen. Der EconomyArm erreicht zur Absaugung Höhen, die über der Montagehöhe liegen und ist um 360° drehbar.

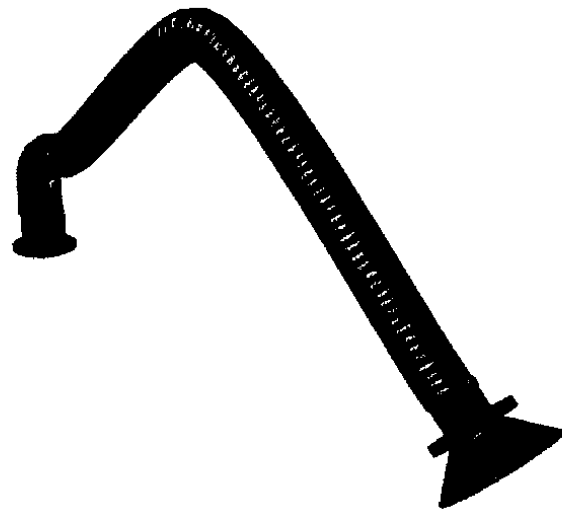

Vorteile

- Leicht zu bewegen kugelgelagerte Gelenke mit Feder
- Mit Befestigungssäule PA-220 Reichweite bis zu 6 m
- Robuste Konstruktion
- Ringförmiger Griff für eine einfache Positionierung der Absaughaube Standard-Befestigung für einfache Decken-, Wand- und Bodenmontage

Lieferung

Der EconomyArm wird komplett mit Wandhalterung geliefert auf welche der Ventilator direkt montiert werden kann und ist mit einem Anschluß \varnothing 160 mm für die Verbindung zu einer zentralen Rohrleitung ist ausgestattet.

Technische Daten



Standard-Modell zur Befestigung direkt an der Wand oder mit Befestigungssäule PA. Reichweite 2 m, 3 m oder 4 m. Inklusive Wandhalterung.

Modell Nr.	Maximaler Arbeitsradius	Schlauchdurchmesser mm	Empfohlener Volumenstrom m ³ /h
EA-2-S	2,0	160	800 – 1200
EA-3-S	3,0	160	800 – 1200
EA-4-S	4,0	160	800 – 1200

Bestandteile und Bedienung

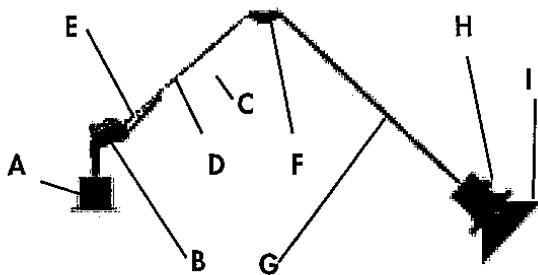

- A. Kugelgelagerter Flansch mit \varnothing 160 mm Einlaßstutzen.
- B. Innerer Armzapfen mit Friktionsscheiben
- C. Nicht brennbarer PVC-Schlauch mit eingelegter Stahlschpirale.
- D. Innerer Arm aus Stahl.
- E. Spannungsunterstützende Feder
- F. Innenliegendes, verstellbares Ellbogengelenk
- G. Innenliegender Arm aus Stahl
- H. Universal-Gelenk mit Haubenmanschette und Absperrklappe
Haubenkonstruktion aus Stahl mit Sicherheits- und Schnellverschluß. Haubendurchmesser 300 mm. Die Absaughaube kann in alle Richtungen um 110° gedreht werden.

Handhabung

1. 360° Ring-Griff zur Positionierung der Haube ist von allen Seiten erreichbar.
2. Schalter für manuelle Absperrklappe
3. Schnellspanverschluß zum einfachen Wechsel von Schlauch oder Absaughaube.
4. Schalter für Halogen-Lampeneinsatz. (siehe Zubehör HI-20/24).
Schalter für manuellen Start/Stop des Ventilators. (siehe Zubehör SA-24, ES-90 oder ASE-12)



Haubenbedienung

Die Absaughaube aus Metall kann um 110° in alle Richtungen gedreht werden. 360° Ring-Griff \varnothing 300 mm.



Montagebeispiele

EA-S mit Befestigungssäule PA-110 oder PA-220

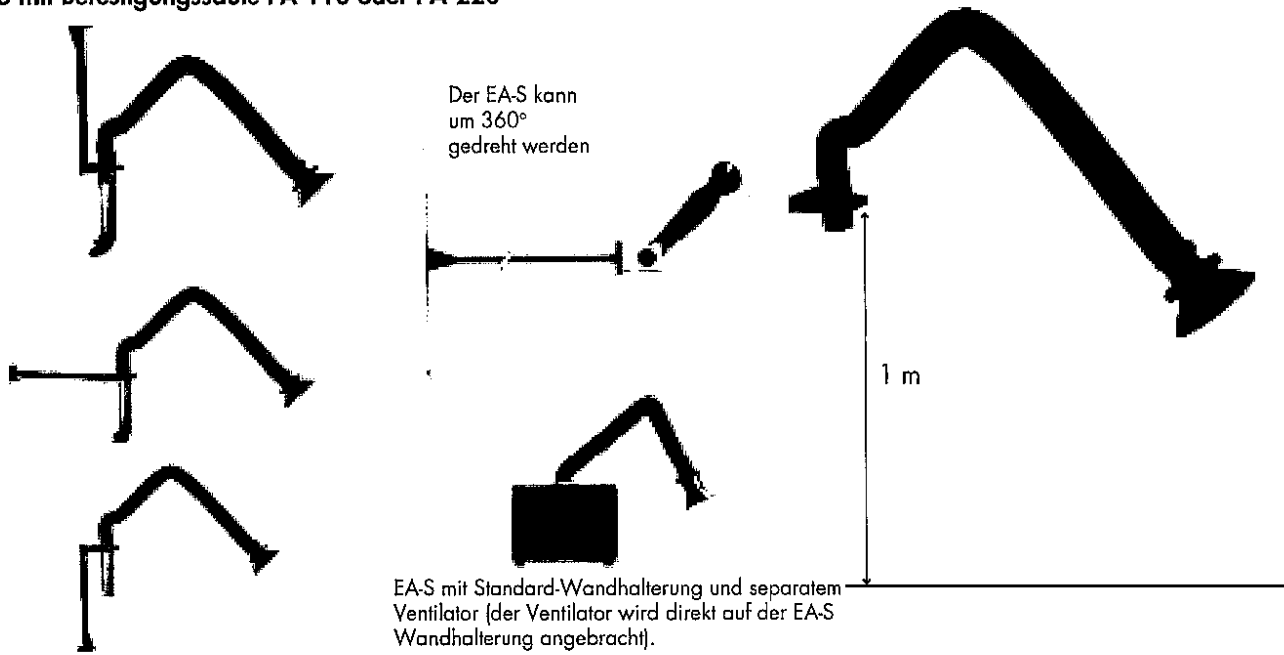

Maximale Reichweite EA-S-2-3-4

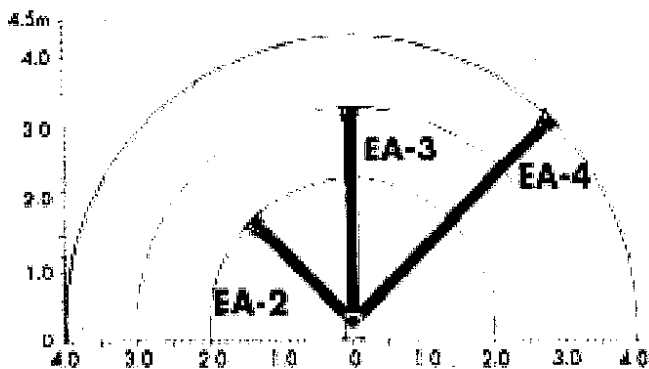

Druckverlust

Das nachstehende Diagramm zeigt den durchschnittlichen Druckverlust durch den EA. Der Druckverlust kann innerhalb des schattierten Bereiches variieren.

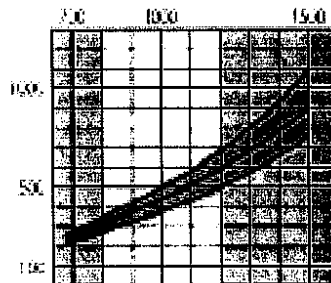

Folgende Aspekte wirken sich auf den Druckverlust des EA-Armes aus:

1. Die Armlänge: 2, 3 oder 4 m
2. Die Luftmenge
3. Die Krümmungen im Arm

Halterung zur Wandmontage für EA

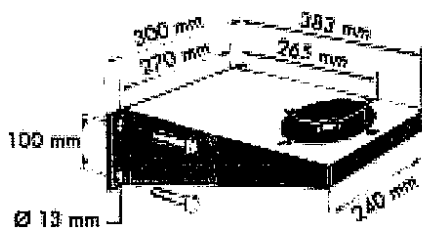

Montageplatte PA-110, 220

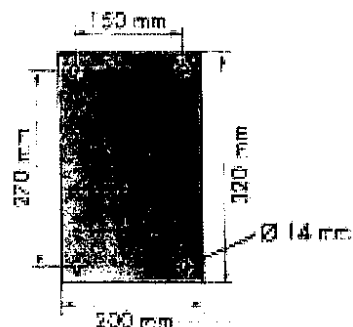

Alternative Systemanordnungen

Alt. 1

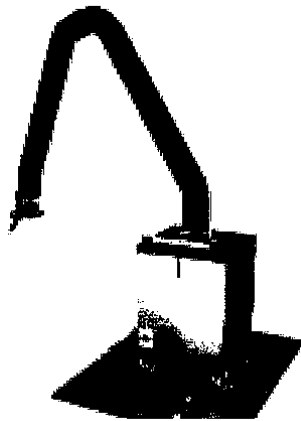

Zentrales System: 3 x Absaugarm EA-S-3 mit einem Ventilator FS-4700
Empfohlener Ventilator pro Anzahl Absaugarme:
FS-3000 für 2-3 Absaugarme
FS-4700 für 3-4 Absaugarme
FA-6000 für 4-5 Absaugarme

Alt. 2

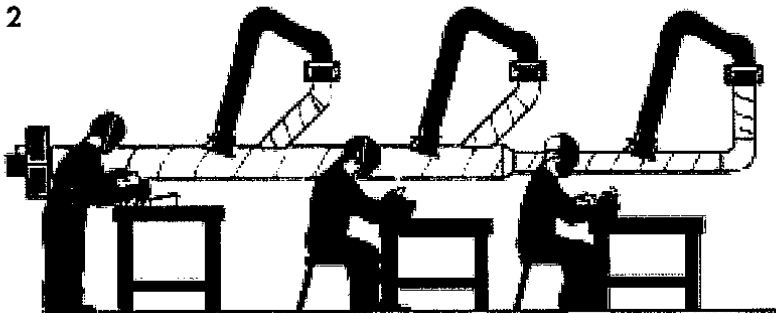

Zentrales System: 5 x EA-S-3 mit automatischen Absperrklappen ASE-12, Steuereinheit M-1000 und einem zentralen Ventilator.
Empfohlener Ventilator für Anzahl Absaugarme.

FS-2100 für 2-4 Absaugarme
FS-3000 für 3-6 Absaugarme
FS-4700 für 4-8 Absaugarme
FS-6000 für 6-10 Absaugarme

Alt. 3

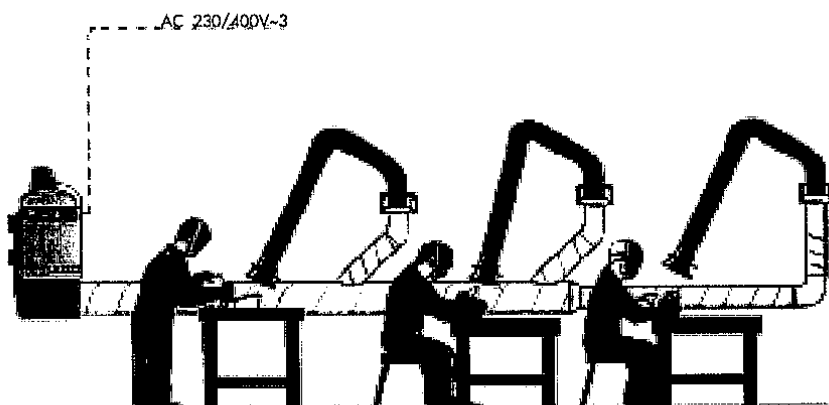

Zentrales System: 3 x Absaugarm EA-S-3 an einem elektrostatischen Filter EF-3000 angeschlossen

Empfohlenes Filter für Anzahl Absaugarme:
EF-2000 für 1-2 Absaugarme*
EF-3000 für 1-3 Absaugarme*
EF-5000 für 2-5 Absaugarme*

Wenn mehr Absaugarme benötigt werden, ist der Einsatz von automatischen Absperrklappen ASE-12 erforderlich

*Gleizeitiger Einsatz

Weil jeder Arbeitsplatz individuell gestaltet ist, sind die oben erwähnten Empfehlungen nur theoretische Beispiele.

Montageanweisung

Kugelgelagerter Schlauchabsaugarm EA-S

©Copyright Alle Rechte vorbehalten. Die in diesem Text enthaltenen Informationen dürfen ohne vorherige schriftliche Genehmigung durch die PlymoVent AB nicht vervielfältigt, weitergeleitet, kopiert, fotokopiert, oder in eine andere Sprache übersetzt werden. Die PlymoVent AB behält sich das Recht auf technische Änderungen vor.

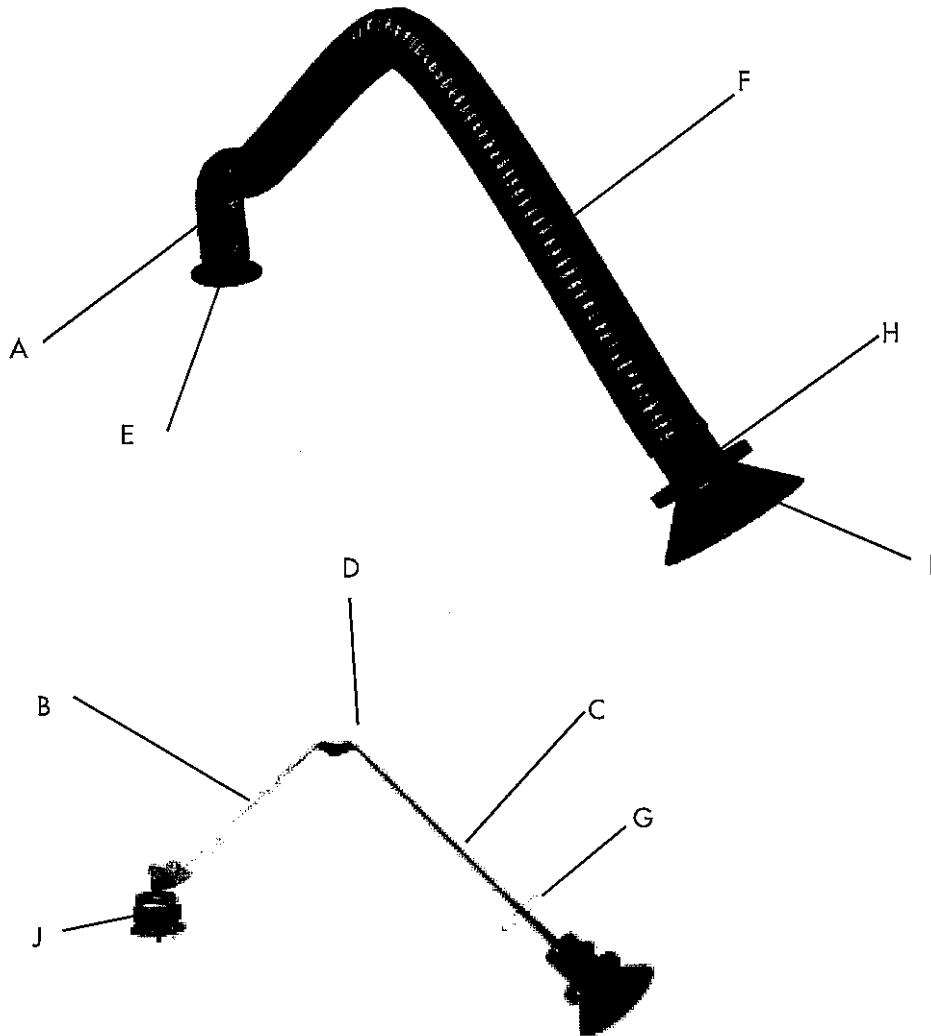

Produkt-Nr.		Produkt-Nr.	
A	Montagekonsole	F	Schlauch
B	Innerer Arm (hinten)	G	Schlauchschelle
C	Innerer Arm (vorne)	H	Haubenmanschette
D	Mittleres Gelenk	I	Haube
E	Gummimanschette	J	Gelenkzapfen

1. Schrauben Sie die Halterung an die Wand.

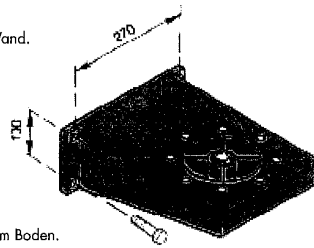

Empfohlene Montagehöhe 1 m vom Boden.

2. Montieren Sie den Arm an die Wandhalterung.

Achtung! Unterlegscheibel!

Achtung!

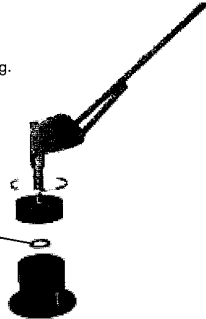

3. Befestigen Sie Schlauch, Clips, Haubenmanschette und Haube am Arm.



4. Justieren Sie das Gelenk um Reibungen zu vermeiden.

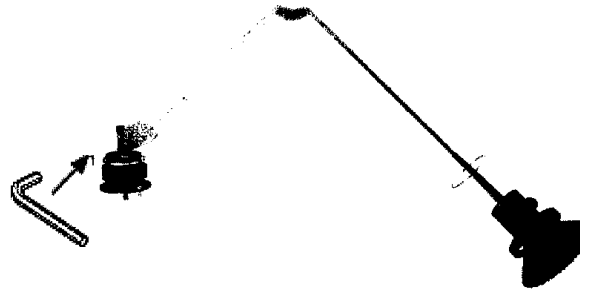

5. Befestigen Sie Schlauch und Clip



	Wartungsanweisungen	
Kugelgelagerter Schlauchabsaugarm EA-S	<p>©Copyright Alle Rechte vorbehalten. Die in diesem Text enthaltenen Informationen dürfen ohne vorherige schriftliche Genehmigung durch die PlymoVent AB nicht vervielfältigt, weitergeleitet, kopiert, fotokopiert, oder in eine andere Sprache übersetzt werden. Die PlymoVent AB behält sich das Recht auf technische Änderungen vor.</p>	

A. Wenn der hintere Teil des Armes nicht in der gewünschten Position stehenbleibt:

1. Lösen Sie den Schlauch.
2. Ziehen Sie die Absaugvorrichtung zu voller Länge aus und winkeln sie waagrecht ab. Lösen Sie die Friktionsbremse bis der Arm in Richtung Boden absinkt. Ziehen Sie die Bremse wieder an, bis er nicht mehr abfällt.
3. Wenn sich der Arm nur schwer zur Seite bewegen läßt oder sich selbständig zur Seite bewegt, müssen Sie an dem Gelenkzapfen eine Justierung vornehmen. Dazu die Schraube entweder lösen oder fester anziehen. Verwenden Sie einen Sechskantstiftschlüssel.

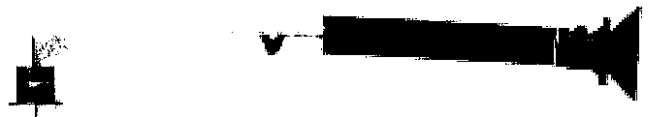

B. Wenn der vordere Teil des Armes nicht in der gewünschten Position bleibt:

1. Winkeln Sie den Absaugarm waagrecht ab. Lösen Sie die Friktionsbremse bis der Arm zum Boden sinkt. Festziehen bis er nicht mehr weiter absinkt.

C. Wenn die Haube nicht in der gewünschten Position bleibt:

1. Lösen Sie den Schlauch.

Justieren Sie die Friktionsgelenke bei C (siehe Bild) bis die Haube in der gewünschten Position bleibt.



Bras Economy Arm EA

Le bras d'extraction articulé sur roulements à billes EA est un extracteur très flexible et très efficace pour poussières, fumées de soudage, brouillard d'huile, vapeurs de solvant etc... Idéal pour la plupart des postes de travail. Les articulations à roulements à billes et à ressort permettent un positionnement doux et sans paliers des EA. Les EA atteignent des hauteurs bien supérieures à leur propre hauteur de montage et sont orientables à 360°.

Avantages

- Facile à déplacer grâce aux roulements à billes et aux puissants ressort de traction.
- Rayon d'action jusqu'à 6 mètres avec les supports de montage au mur PA-220
- Construction robuste.
- La poignée circulaire, de prise aisée, facilite le positionnement de la buse.
- Les supports standards pour les montages au plafond, au mur et au sol, facilitent l'installation.

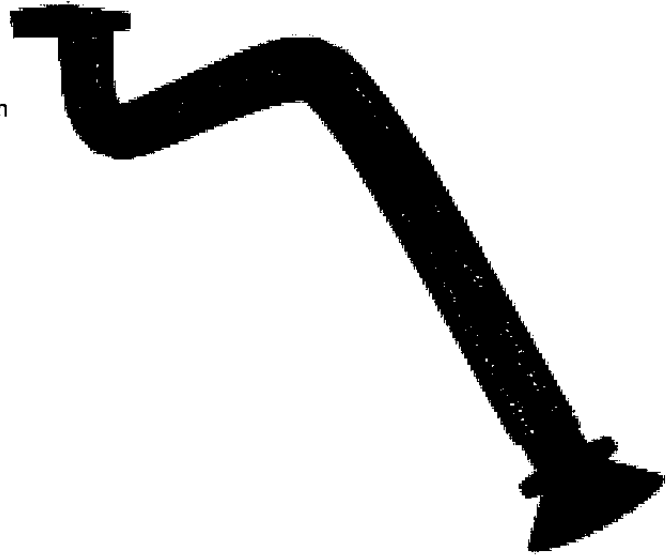

Livraison

Le bras est livré complet avec fixation murale pour le montage direct du ventilateur et avec un manchon diam 160 mm pour le raccordement au système central.

Données techniques



Standard pour le montage au mur et sur support. 2, 3 et 4m de rayon d'action, fixation murale incluse.

Ref	Rayon d'action	Diamètre du tuyau	Débit d'air Max.recommandé m³/h
EA-2	2,0	160	800 - 1200
EA-3	3,0	160	800 - 1200
EA-4	4,0	160	800 - 1200

Construction et fonctionnement

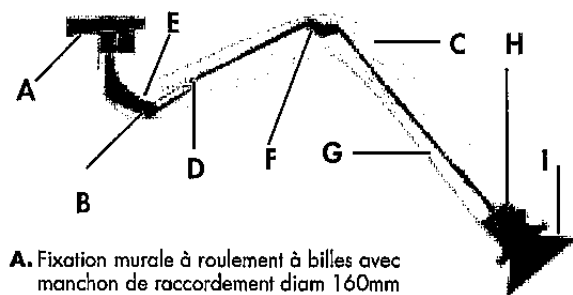

- A. Fixation murale à roulement à billes avec manchon de raccordement diam 160mm
- B. Fixation du bras intérieur avec disques de friction pour le réglage de l'inertie du bras.
- C. Tuyau ininflammable en tissu polyamide recouvert de PVC.
- D. Bras intérieur en tube aluminium
- E. Ressort de traction
- F. Coude articulé breveté
- G. Bras extérieur en tube aluminium
- H. Pièce de fixation de la buse avec obturateur et articulation universelle
- I. Buse d'extraction en tôle acier avec serrage excentrique, munie d'une grille. Diamètre d'ouverture de la buse 300 mm. Poignée circulaire diam 300 mm.

Nota : La buse est orientable à 110°

Manœuvre

1. Poignée circulaire pour le positionnement de la buse.
2. Bouton de manœuvre de l'obturateur
3. Serrage excentrique pour raccordement à la buse d'un tuyau de rallonge.
4. Interrupteur d'éclairage (voir accessoire HL-20/24)
5. Interrupteur de mise en marche et d'arrêt manuel du ventilateur ou de l'obturateur (voir accessoires SA-24, ES-90, ou ASE-12).

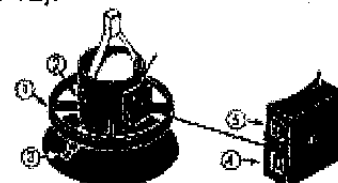

Fonctionnement de la buse

La buse en métal anodisé, laquée noir peut être orientée de 110° en avant, en arrière et sur les côtés. Grande poignée circulaire 300mm.



Exemples de montage

EA avec support PA-110 ou PA-220

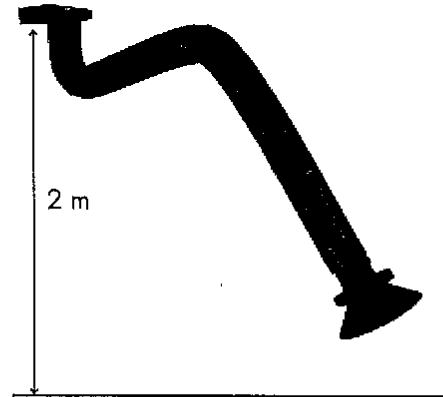
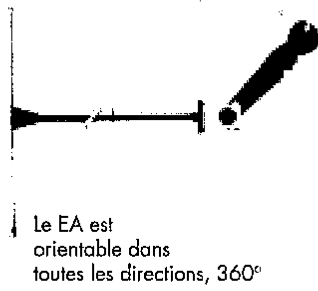
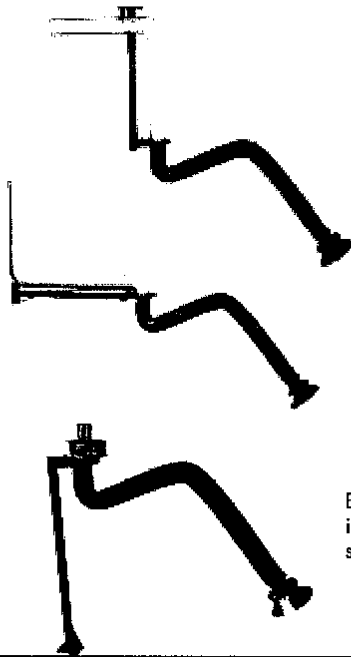

EA avec fixation murale standard et ventilateur indépendant. (le ventilateur est monté directement sur la fixation murale du EA).

Rayons d'action du EA-2, -3, -4

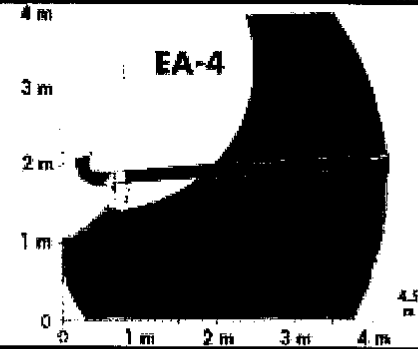
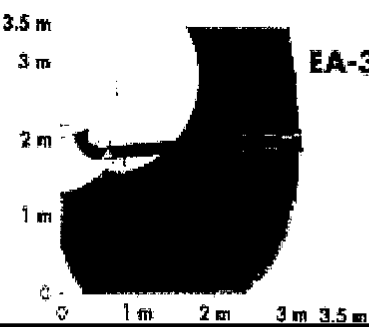
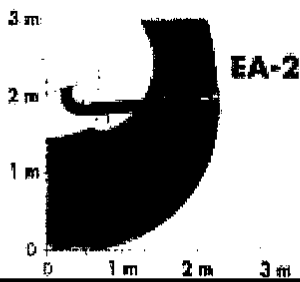

Rayons d'action maximal EA-2, -3, -4

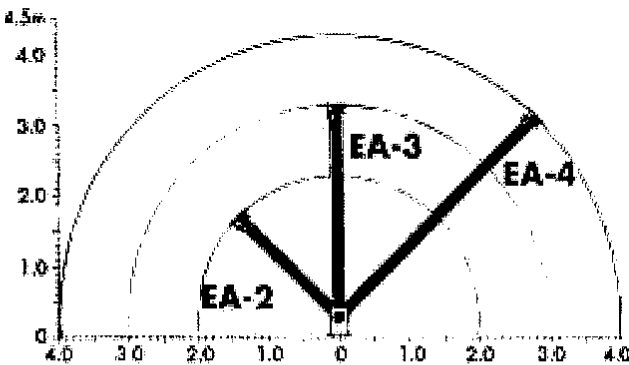

Pertes de charge

Les courbes ci-dessous présentent les pertes de charge moyennes dans le EA. Les pertes de charge peuvent varier selon la surface ombrée.

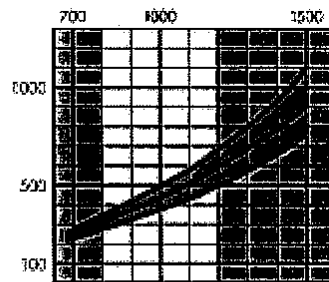

Les pertes de charge dans le EA dépendent des facteurs suivants :

1. Longueur du bras : 2, 3 ou 4 m.
2. Débit d'air
3. Nombre de coudes du bras et angles de coude.

Fixation murale du EA

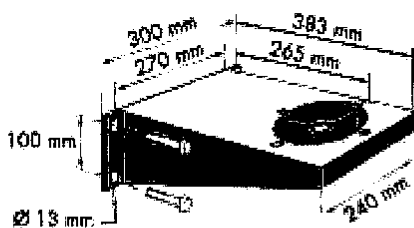

Plaque de fixation PA-110, PA-220

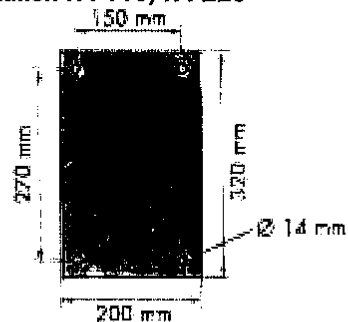

Possibilités de montage avec différentes installations

Possibilité 1

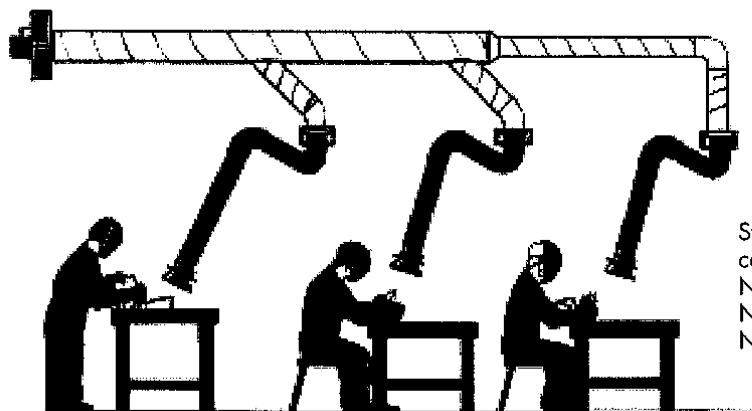

Système central: 3 équipements KUA-3 avec ventilateur commun FS-4700.

Nombre de postes recommandés – FS-3000: 2 à 3

Nombre de postes recommandés – FS-4700: 3 à 4

Nombre de postes recommandés – FA-6000: 4 à 5

Possibilité 2

Système central: 5 équipements KUA-3 avec obturateur automatique ASE-12, unité de commande M-1000 et ventilateur commun.

Nombre de postes recommandés:

FS-2100: 2 à 4

FS-3000: 3 à 6

FS-4700: 4 à 8

FA-6000: 6 à 10

Comme chaque lieu de travail a une construction différente, les recommandations indiquées ci-dessus s'appliquent seulement aux exemples en théorie.

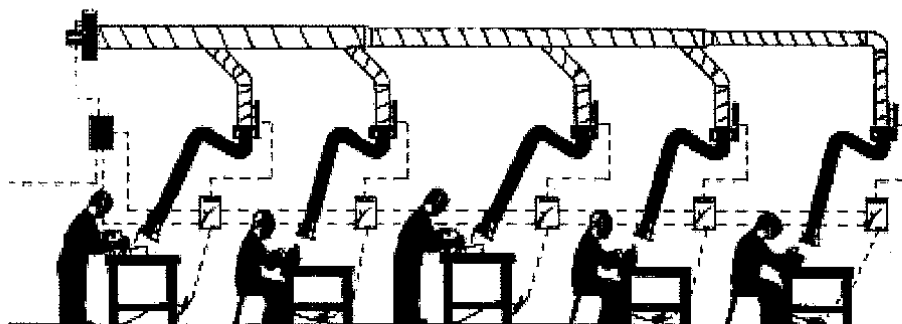

Possibilité 3

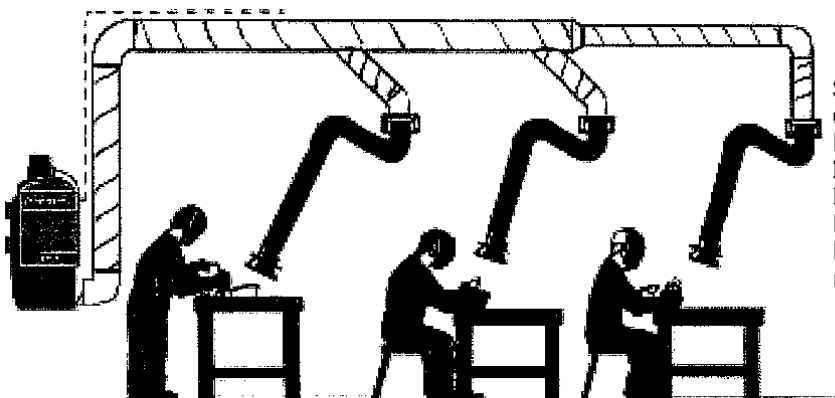

Système central: 3 équipements KUA-3 reliés à un filtre électrostatique EF-3000.

Nombre de postes recommandés:

EF-2000: 1 à 2*

EF-3000: 1 à 3*

EF-5000: 2 à 5*

Est complété par des ASE-12 dans le cas d'un nombre de postes supérieur (voir possibilité 2).

*En fonctionnement continu

Possibilité 4

Système central: 3 équipements KUA-3 avec ventilateurs indépendants et économiseur d'énergie, reliés à l'unité de commande M-1000 pour fonctionnement simultané avec ventilateur et conduite principale. Voir également description technique de l'économiseur d'énergie ES-90.

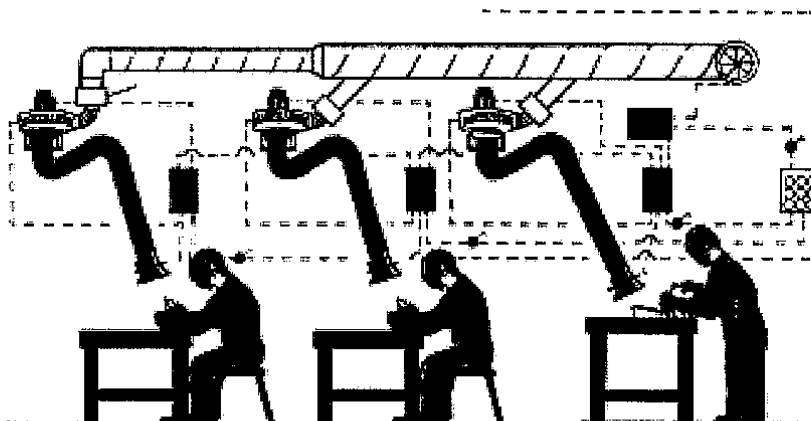

INSTRUCTIONS DE MONTAGE

Bras d'extraction flexible EA

© Copyright 1997: Toutes les informations concernant cette documentation ne peuvent être reproduites, copiées, traduites dans un autre langage sans l'approbation de PlymoVent AB qui se réserve tous les droits de faire des modifications. Pour de plus amples informations, veuillez contacter le service commercial de PlymoVent au: Tél 05 49 51 55 88, Fax 05 49 51 59 33.

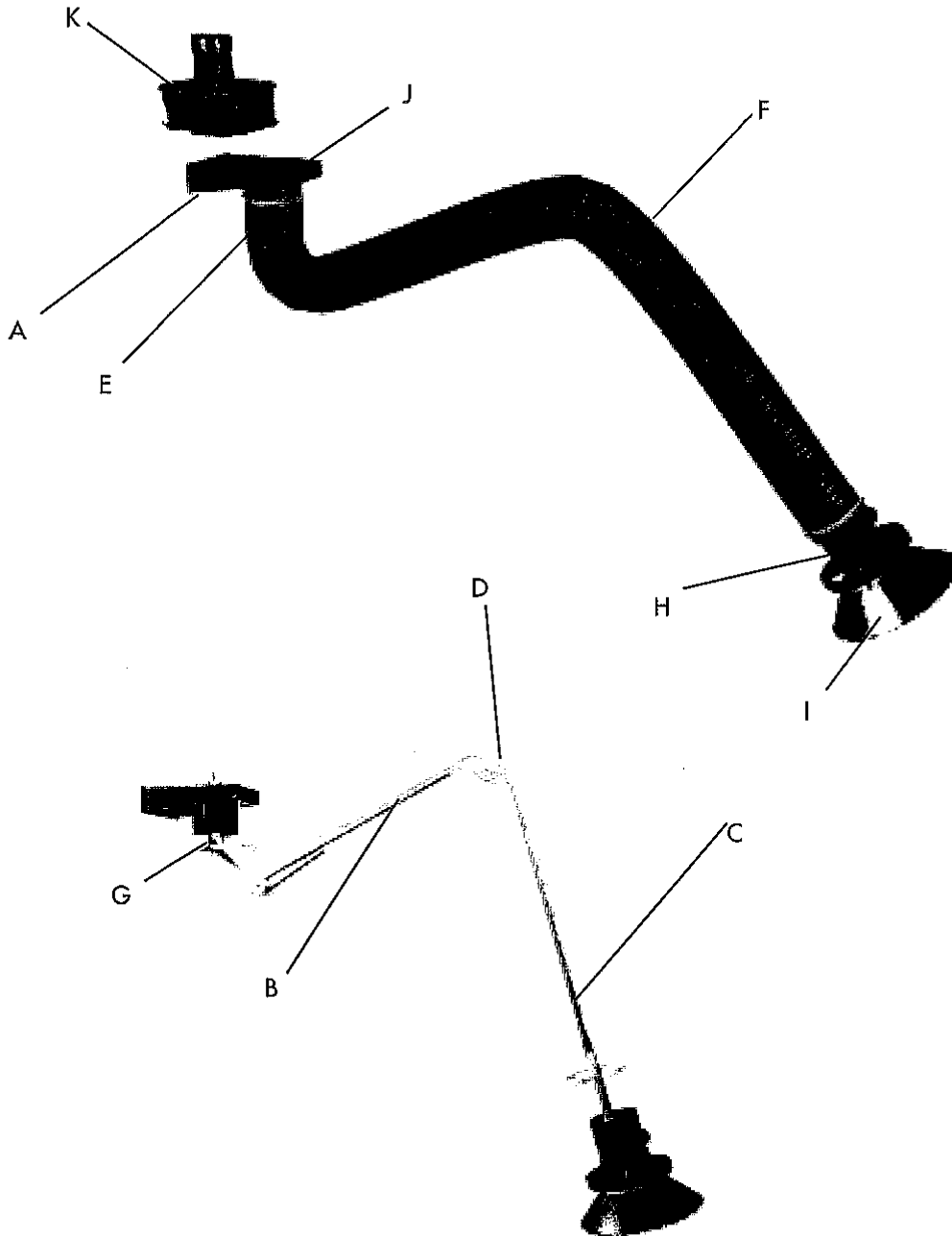

Ref	DESCRIPTION	Ref	DESCRIPTION
A	Console murale	F	Flexible
B	Tuyau de bras intérieur	G	Collier de serrage
C	Tuyau de bras extérieur	H	Fixation de la buse
D	Articulation	I	Buse
E	Bague d'étanchéité en caoutchouc	J	Ventilateur
		K	Manchon de raccordement

1. Fixer la console au mur.

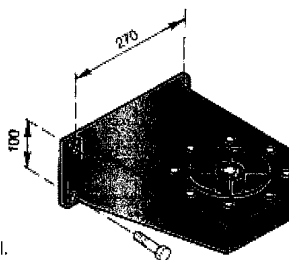

Hauteur conseillée 2.2 à 3m du sol.

4. Ajuster les articulations à friction.

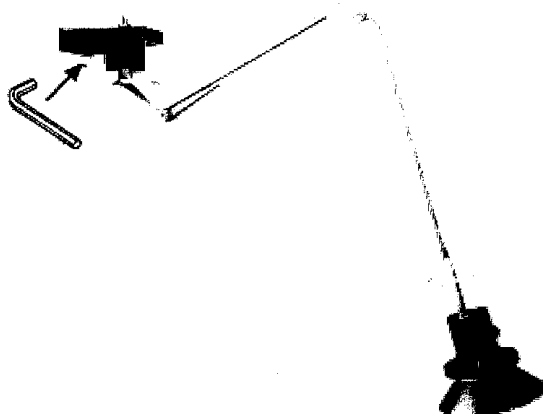

2. Monter le bras sur sa plaque de fixation murale.
Attention ! La rondelle

ATTENTION

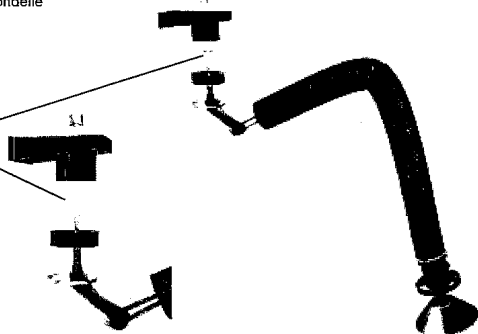

3. Mettre en place le flexible, les colliers, le support de buse et la buse

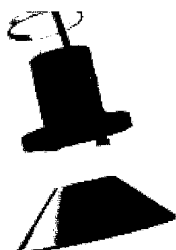

5. Mettre le flexible et les colliers.

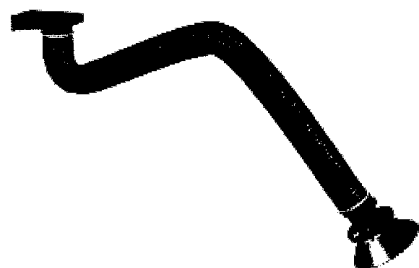

6. Fixer le ventilateur sur la plaque de fixation murale

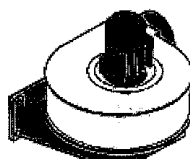

INSTRUCTIONS DE MAINTENANCE

Bras d'extraction flexible EA

© Copyright 1997: Toutes les informations concernant cette documentation ne peuvent être reproduites, copiées, traduites dans un autre langage sans l'approbation de PlymoVent AB qui se réserve tous les droits de faire des modifications. Pour de plus amples informations, veuillez contacter le service commercial de PlymoVent au: Tél 05 49 51 55 88, Fax 05 49 51 59 33.

A. Si le bras ne se maintient pas à la position voulue :

1. Enlever le flexible
2. Etirer l'extracteur au maximum et le mettre en position horizontale. Procéder ensuite au réglage jusqu'à ce que le bras commence à s'incliner lentement. Serrer très légèrement le frein, le réglage est maintenant terminé.
3. Régler le frein de friction



B. Si le bras extérieur ne se maintient pas en position voulue :

1. Mettre le bras extérieur à l'horizontale. Procéder ensuite au réglage jusqu'à ce que le bras commence à s'incliner lentement. Serrer très légèrement l'articulation, le réglage est maintenant terminé.

C. Si la buse ne se maintient pas en position voulue :

1. Enlever le flexible.
2. Régler le niveau de friction en C (voir le dessin) de façon à ce que la buse se maintienne en position voulue.



Bras Economy Arm avec montage sur le dessus EA-S

Le bras d'extraction articulé sur roulements à billes EA est un extracteur très flexible et très efficace pour poussières, fumées de soudage, brouillard d'huile, vapeurs de solvant etc... Idéal pour la plupart des postes de travail. Les articulations à roulements à billes et à ressort permettent un positionnement doux et sans paliers des EA. Les EA atteignent des hauteurs bien supérieures à leur propre hauteur de montage et sont orientables à 360°.

Avantages

- Facile à déplacer grâce aux roulements à billes et aux puissants ressort de traction.
- Rayon d'action jusqu'à 6 mètres avec les supports de montage au mur PA-220
- Construction robuste.
- La poignée circulaire, de prise aisée, facilite le positionnement de la buse.
- Les supports standards pour les montages au plafond, au mur et au sol, facilitent l'installation.

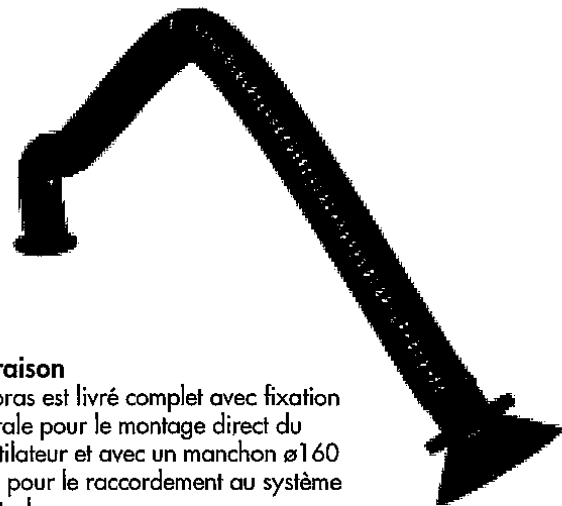

Livraison

Le bras est livré complet avec fixation murale pour le montage direct du ventilateur et avec un manchon Ø160 mm pour le raccordement au système central.

Données techniques



Standard pour le montage au mur et sur support. 2, 3 et 4m de rayon d'action, fixation murale incluse.

Ref	Rayon d'action	Diamètre du tuyau	Débit d'air Maximale recommandé m³/h
EA-2-S	7	6.3	471 - 706
EA-3-S	10	6.3	471 - 706
EA-4-S	14	6.3	471 - 706

Construction et fonctionnement

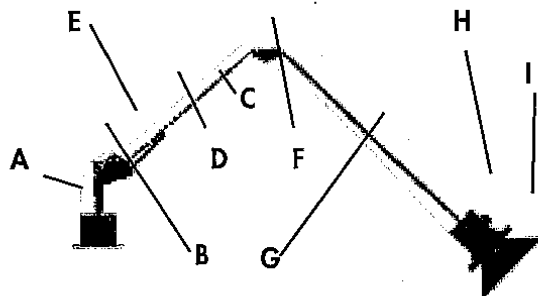

- Fixation murale à roulement à billes avec manchon de raccordement diam 160mm
- Fixation du bras intérieur avec disques de friction pour le réglage de l'inertie du bras.
- Tuyau ininflammable en tissu polyamide recouvert de PVC.
- Bras intérieur en tube aluminium
- Ressort de traction
- Coude articulé breveté
- Bras extérieur en tube aluminium
- Pièce de fixation de la buse avec obturateur et articulation universelle
- Buse d'extraction en tôle acier avec serrage excentrique, munie d'une grille. Diamètre d'ouverture de la buse 300 mm. Poignée circulaire diam 300 mm.

Manœuvre

- Poignée circulaire pour le positionnement de la buse.
- Bouton de manœuvre de l'obturateur
- Serrage excentrique pour raccordement à la buse d'un tuyau de rallonge.
- Interrupteur d'éclairage (voir accessoire HL-20/24)
- Interrupteur de mise en marche et d'arrêt manuel du ventilateur ou de l'obturateur (voir accessoires SA-24, ES-90, ou ASE-12).

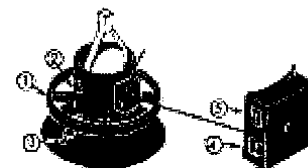

Fonctionnement de la buse

La buse en métal anodisé, laquée noir peut être orientée de 110° en avant, en arrière et sur les côtés. Grande poignée circulaire 300mm.



NOTA : LA BUSE EST ORIENTABLE À 110°

Exemples de montage

EA avec support PA-110 ou PA-220

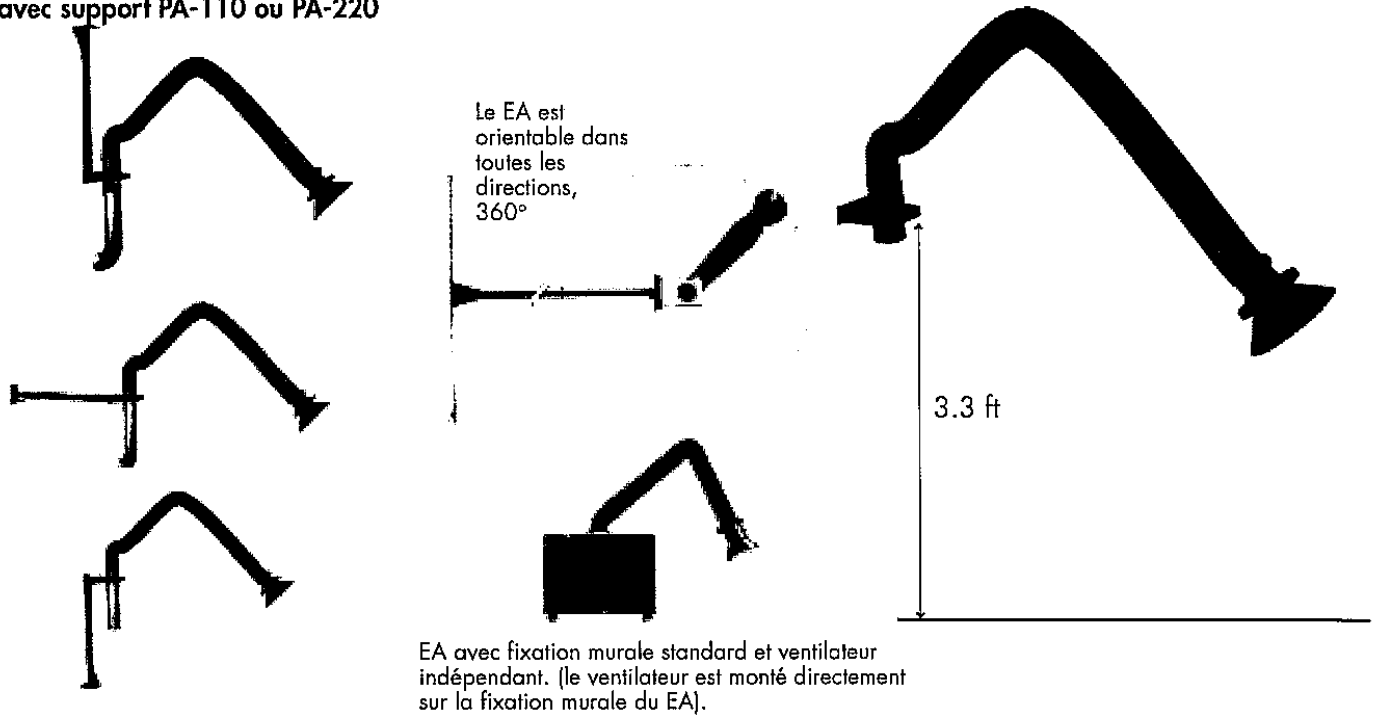

Rayons d'action maximal EA-2, -3, -4

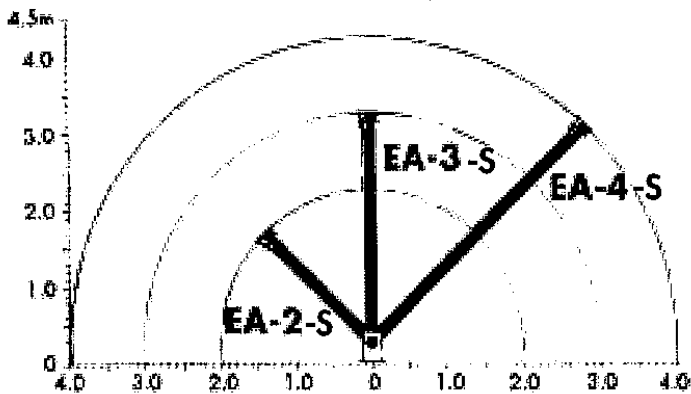

Pertes de charge

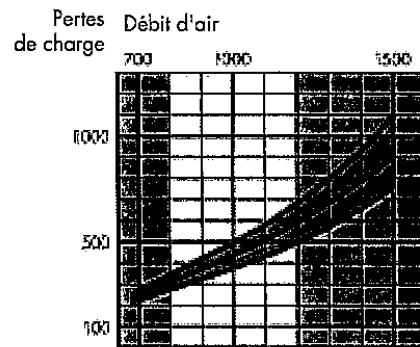

Les pertes de charge dans le EA dépendent des facteurs suivants :

1. Longueur du bras : 2, 3 ou 4m.
2. Débit d'air
3. Nombre de coudes du bras et angles de coude.

Fixation murale du EA

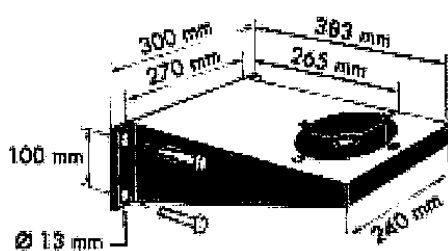

Plaque de fixation PA-110, PA-220

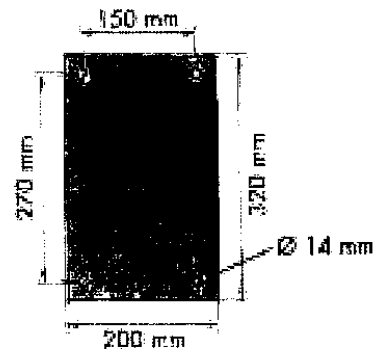

Possibilités de montage

Possibilité 1

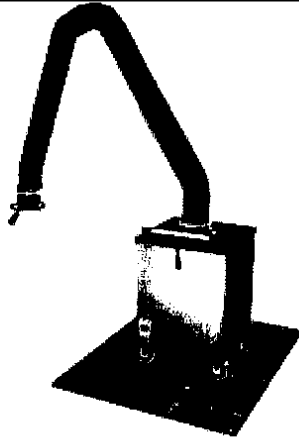

Bras EA-S monté sur un filtre PlymoVent Caddie

Possibilité 2

Système central: 5 équipements KUA-3 avec obturateur automatique ASE-12, unité de commande M-1000 et ventilateur commun. Nombre de postes recommandés:
 FS-2100: 2 à 4
 FS-3000: 3 à 6
 FS-4700: 4 à 8
 FA-6000: 6 à 10

Comme chaque lieu de travail a une construction différente, les recommandations indiquées ci-dessus s'appliquent seulement aux exemples en théorie.

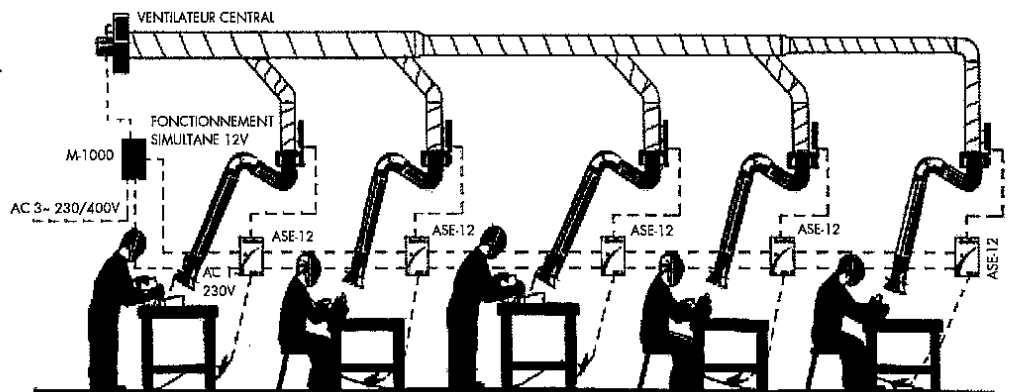

Possibilité 3

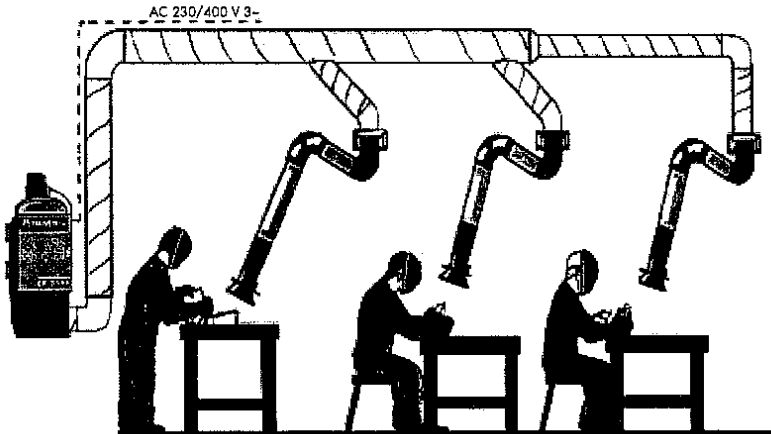

Système central: 3 équipements KUA-3 reliés à un filtre électrostatique EF-3000.
 Nombre de postes recommandés:
 EF-2000: 1 à 2*
 EF-3000: 1 à 3*
 EF-5000: 2 à 5*
 Est complété par des ASE-12 dans le cas d'un nombre de postes supérieur (voir possibilité 2).

*En fonctionnement continu

Possibilité 4

Système central: 3 équipements KUA-3 avec ventilateurs indépendants et économiseur d'énergie, reliés à l'unité de commande M-1000 pour fonctionnement simultané avec ventilateur de conduite principale. Voir également description technique de l'économiseur d'énergie ES-90.

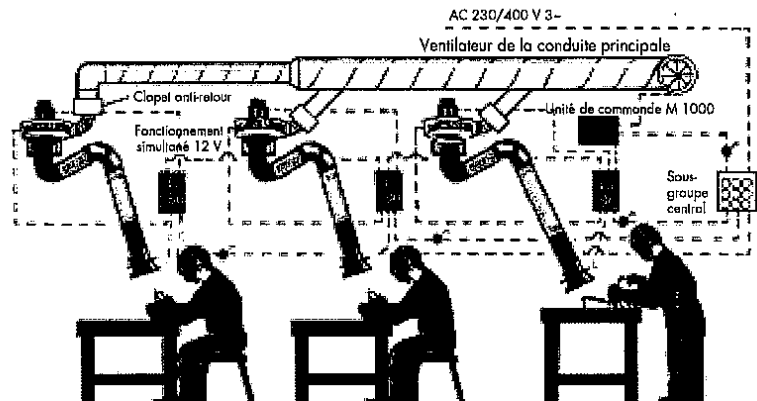

INSTRUCTIONS DE MONTAGE

Bras d'extraction flexible EA

© Copyright 1997: Toutes les informations concernant cette documentation ne peuvent être reproduites, copiées, traduites dans un autre langage sans l'approbation de PlymoVent AB qui se réserve tous les droits de faire des modifications. Pour de plus amples informations, veuillez contacter le service commercial de PlymoVent au: Tél 05 49 51 55 88, Fax 05 49 51 59 33.

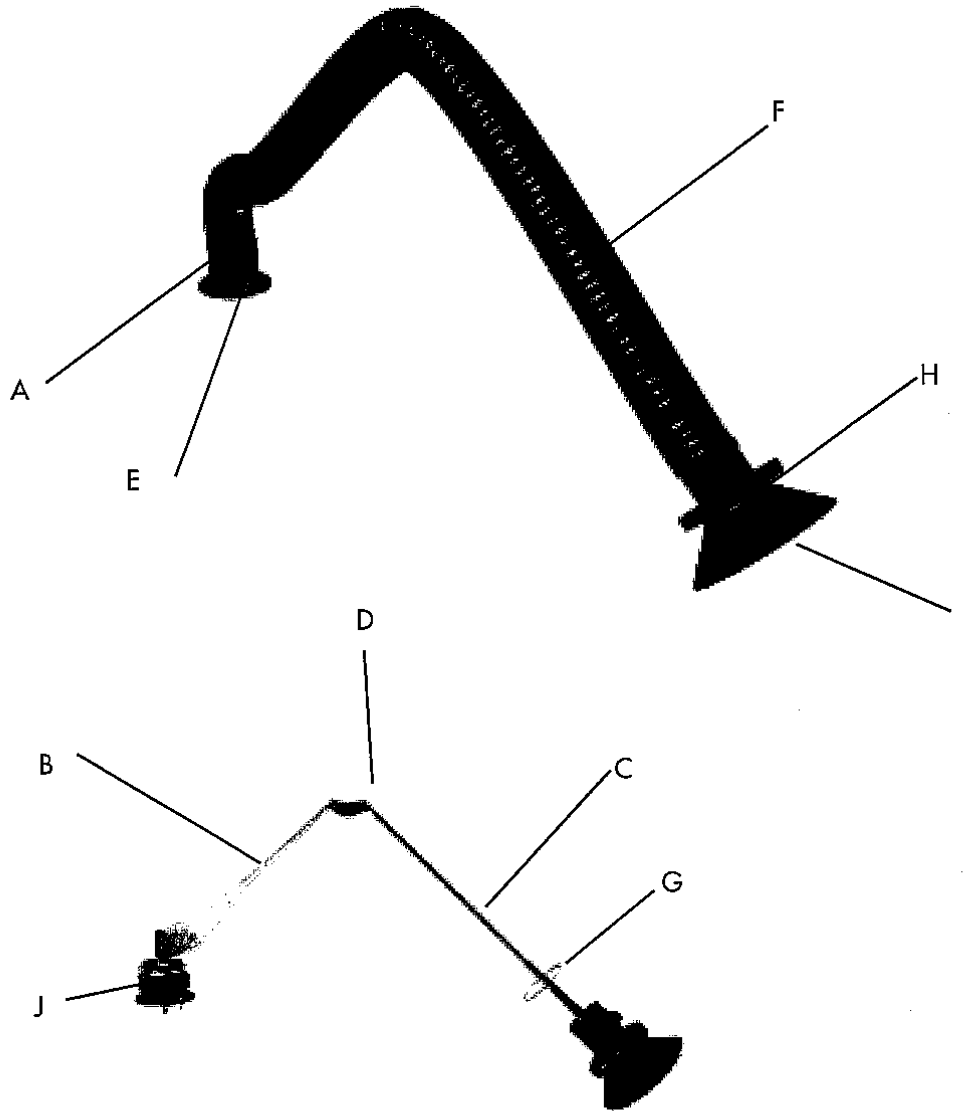

Ref	DESCRIPTION	Ref	DESCRIPTION
A	Articulation intérieure	G	Collier de serrage
B	Tuyau de bras intérieur	H	Fixation de la buse
C	Tuyau de bras extérieur	I	Buse
D	Articulation	J	Manchon
E	Bague d'étanchéité en caoutchouc		
F	Flexible		

1. Fixer la console au mur.

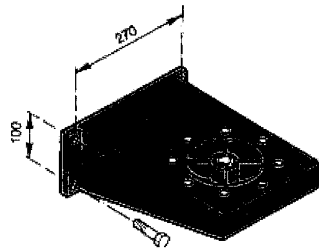

Hauteur conseillée 2.2 à 3m du sol.

2. Monter le bras sur sa plaque de fixation murale.
ATTENTION ! LA RONDELLE

ATTENTION

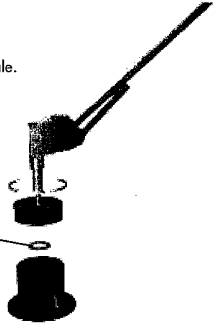

4. Ajuster les articulations à friction.

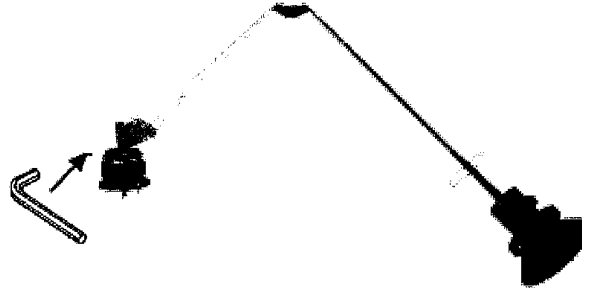

3. Mettre en place le flexible, les colliers, le support de buse et l'extracteur.

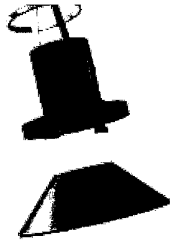

5. Mettre le flexible et les colliers.



Bras d'extraction flexible EA-S

© Copyright 1997: Toutes les informations concernant cette documentation ne peuvent être reproduites, copiées, traduites dans un autre langage sans l'approbation de PlymoVent AB qui se réserve tous les droits de faire des modifications. Pour de plus amples informations, veuillez contacter le service commercial de PlymoVent au: Tél 05 49 51 55 88, Fax 05 49 51 59 33.

A. Si le bras ne se maintient pas en position voulue :

1. Enlever la flexible
2. Etirer l'extracteur au maximum et le mettre en position horizontale. Procéder ensuite au réglage jusqu'à ce que le bras commence à s'incliner lentement. Serrer très légèrement le frein, le réglage est maintenant terminé.
3. Régler le frein de friction

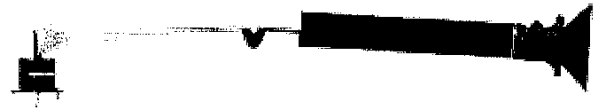

B. Si le bras extérieur ne se maintient pas en position voulue :

1. Mettre le bras extérieur à l'horizontale. Procéder ensuite au réglage jusqu'à ce que le bras commence à s'incliner lentement. Serrer très légèrement l'articulation, le réglage est maintenant terminé.

C. Si la buse ne se maintient pas en position voulue :

1. Enlever le flexible.
2. Régler le niveau de friction en C (voir le dessin) de façon à ce que la buse se maintienne en position voulue.



Brazo de extracción sobre cojinete de bolas EA

© Copyright 2008: All rights reserved. All information within this printed matter may not be reproduced, handed over, copied, xeroxed or translated into another language in any form or means without written permission from PlymoVent AB. PlymoVent AB reserves the right to make design changes.

Brazo Económico EA

El brazo de extracción con cojinete de bolas EA de PlymoVent es un eficiente y flexible extractor de polvos, humos de soldadura, neblina de aceite, vapores de solventes etc. Ideal en la mayoría de lugares de trabajo. El empalme con doble rodamiento de bolas y asistido por muelle permite al EA movimientos flexibles y ajustes de paso variable. El EA tiene 360° de rotación y alcanza una altura por encima de su montaje.



Ventajas

- Fácil de mover gracias al rodamiento de bolas asistido por muelle.
- Alcanza hasta 6m. con el montante PA-220.
- Construcción resistente.
- Manija de anillo accesible que asegura una colocación simple de la campana.
- Instalación sencilla en techo, suelo y pared mediante montantes estándar.

Suministro

El brazo de extracción se entrega completo con soporte de montaje mural al que puede montarse el ventilador directamente. Se provee también de una espita de Ø 160mm. para conexión al sistema central de conductos.

Datos técnicos



Modelo estándar para montaje en la pared o pilares. Alcance de 2, 3 y 4m. Soporte de montaje incluido.

Modelo No:	Máx. radio de operación	Ø de manguera	Caudal de aire recom.
EA-2-S	2,0m / 7'	160mm / 6,25"	800-1200 m³/h / 470-705cfm
EA-3-S	3,0m / 10'	160mm / 6,25"	800-1200 m³/h / 470-705cfm
EA-4-S	4,0m / 13'	160mm / 6,25"	800-1200 m³/h / 470-705cfm

Componentes y funcionamiento

-
- A.** Soporte de montaje con rodamientos de bola y manguito de conexión de Ø160 mm.
 - B.** Pivote interno del brazo con ajuste de la tensión mediante fricción.
 - C.** Manguera ignífuga de PVC revestida con tejido en poliamida con espiral de acero interno.
 - D.** Brazo interior de acero.
 - E.** Muelle de tensión.
 - F.** Empalme de codo interno ajustable.
 - G.** Brazo exterior de acero.
 - H.** Soporte de campana con mariposa de cierre y rótula Universal.
 - I.** Campana en chapa de acero, incluye acople rápido de seguridad. Diámetro de campana 300 mm. Manija en anillo de Ø300mm.
- Nota: La campana puede girarse 110° en todas direcciones.

Manejo

1. 360° Manija de anillo para colocación de la campana. Puede ser alcanzada desde todos lados.
2. Perilla de mando con trinquete.
3. Cerrojo excéntrico para intercambio rápido de la manguera de extensión y la campana.
4. Interruptor de la luz (ver accesorios HL-20/24).
5. Interruptor para arranque/parada manual de ventilador y mariposa. (ver accesorios SA-24, ES-90 ó ICE-LC).

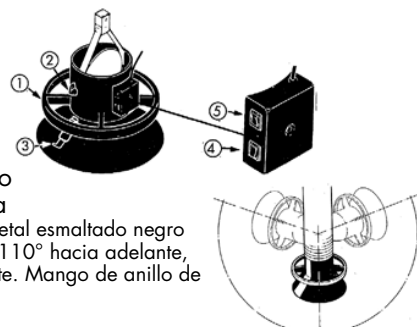

Funcionamiento de la campana

La campana de metal esmaltado negro puede ser girada 110° hacia adelante, atrás y lateralmente. Mango de anillo de Ø300 mm.

Ejemplos de montaje

EA con montantes PA-110 ó PA-220

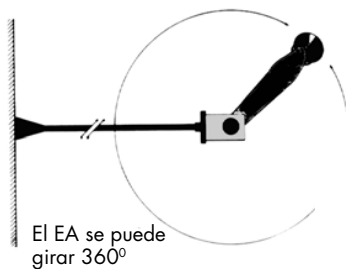

El EA se puede girar 360°

El EA con soporte mural estándar y ventilador individual. (El ventilador se monta directamente al soporte de montaje del EA).



Radio de acción del EA-2-3-4

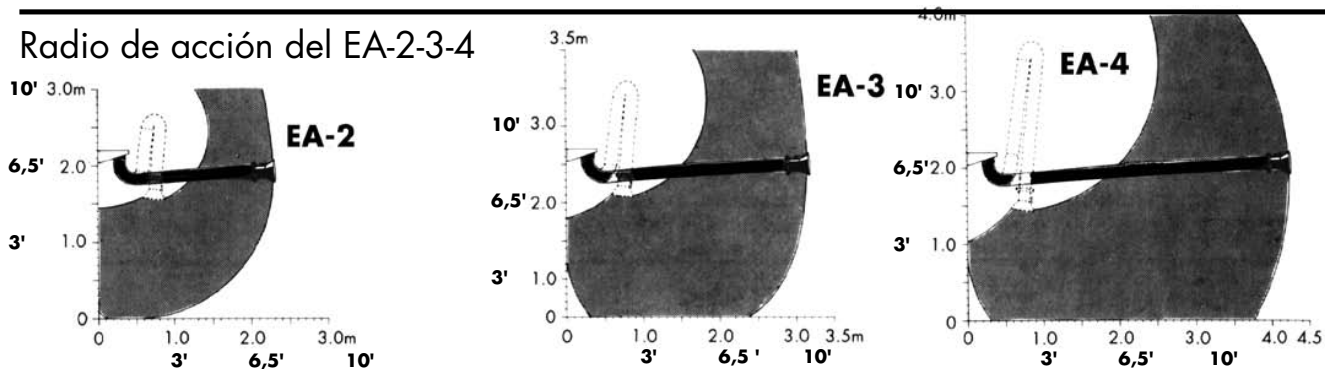

Alcance máx. con el EA -2 -3 -4

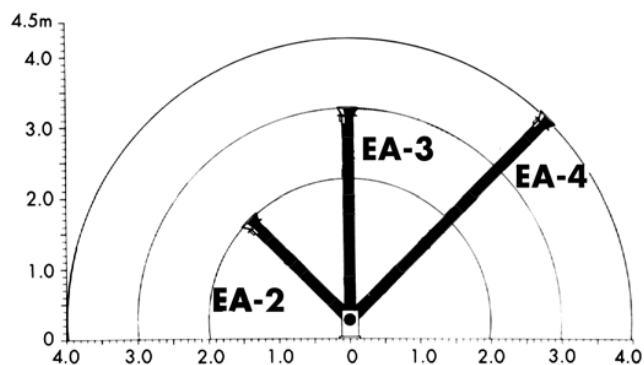

Pérdida de presión

El diagrama de pérdida de presión muestra abajo la pérdida promedio en el EA. La pérdida de presión puede variar dentro del área sombreada.

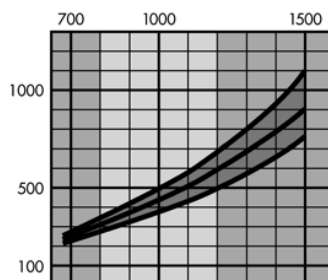

Los aspectos siguientes afectan la pérdida de presión en el brazo EA:

1. Longitud del brazo: 2, 3 ó 4 m.
2. Caudal de aire a través del brazo.
3. Número de articulaciones en el brazo.

Soporte mural del EA

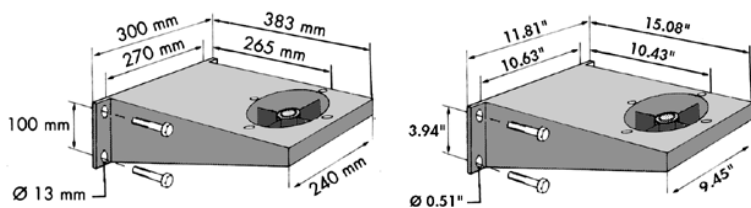

Placa de montaje PA-110, 220

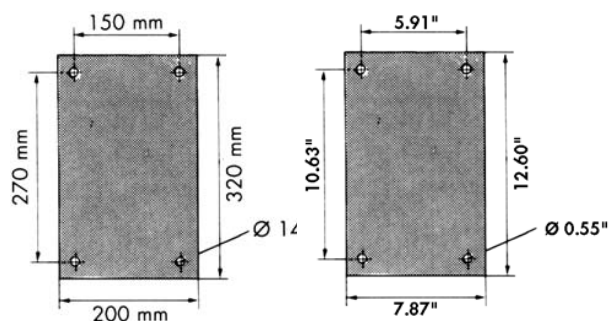

Disposiciones alternativas del sistema

Alt. 1

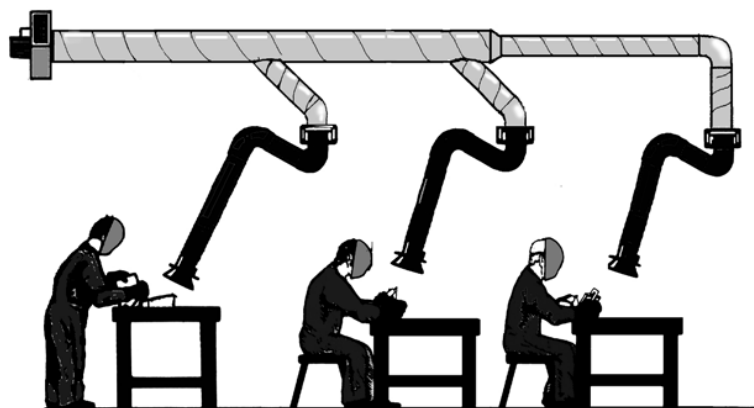

Sistema central: 3x EA-3 con un ventilador FA-4700.
Ventiladores recomendados por No. de brazos
FS-3000: 2-3 brazos.
FS-4700: 3-4 brazos.

Alt. 2

Sistema central: 5x EA-3 con control automático ICE-LC + MD-160 + MCC-05, unidad de control M-1000 y un ventilador común.

Ventiladores recomendados por

No. de brazos

- FS-2100: 2-4 brazos.

- FS-3000: 3-6 brazos.

- FA-4700: 4-8 brazos.

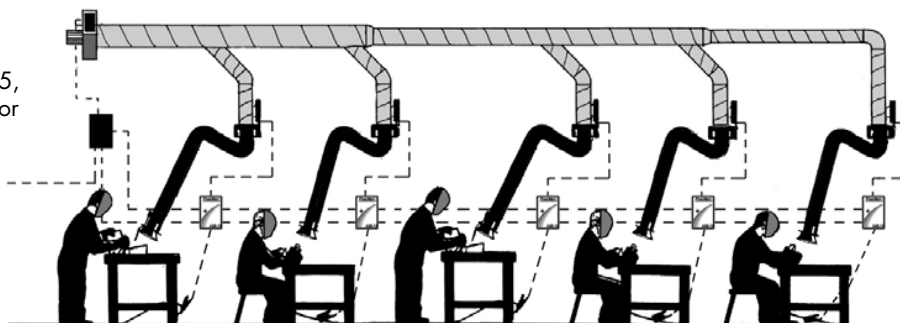

Cada lugar de trabajo es único, por eso las recomendaciones antedichas son aplicables solamente en ejemplos teóricos.

Alt. 3

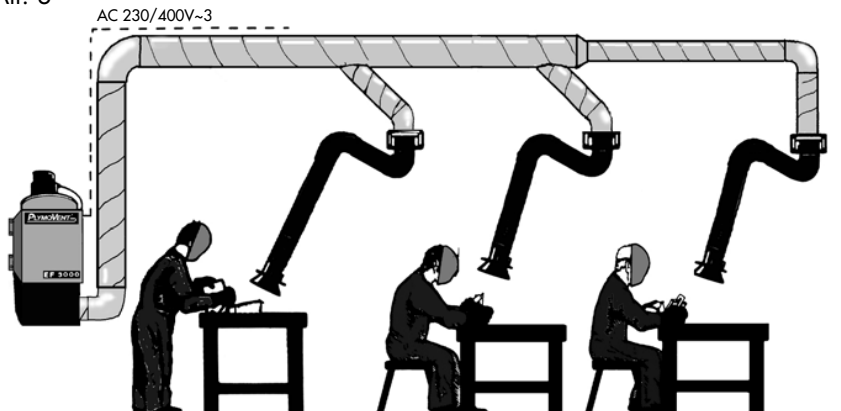

Sistema central: 3 x EA-3 conectado a un filtro electrostático EF-3000.
Filtro recomendado por No. de brazos
- EF-3000: 1-3 brazos.*
- EF-5000: 2-5 brazos.*

Cuando se necesiten más brazos use el ICE-LC + MD-160 + MCC-05 (vea la Alt. 2).

*Para uso continuo.

Alt. 4

Sistema central: 3x EA-3 con ventilador separado y economizador de energía conectado a la unidad de control M-1000 mediante unión con el ventilador de baja presión.

Vea los Datos Técnicos sobre el economizador de energía ES-90.

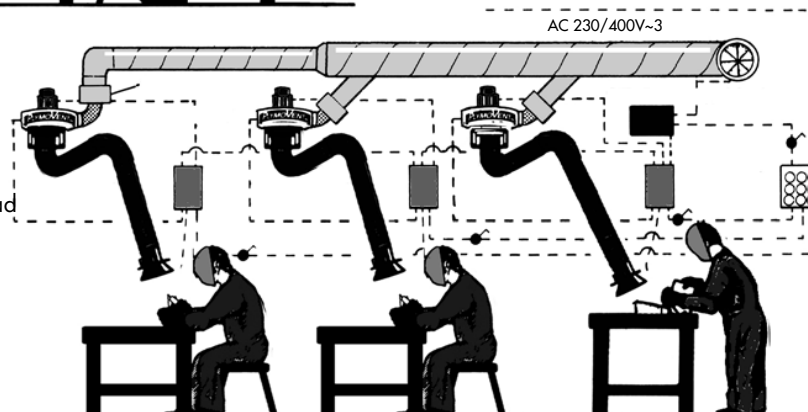

Brazo de extracción sobre cojinete de bolas EA

© Copyright 2008: All rights reserved. All information within this printed matter may not be reproduced, handed over, copied, xeroxed or translated into another language in any form or means without written permission from PlymoVent AB. PlymoVent AB reserves the right to make design changes.

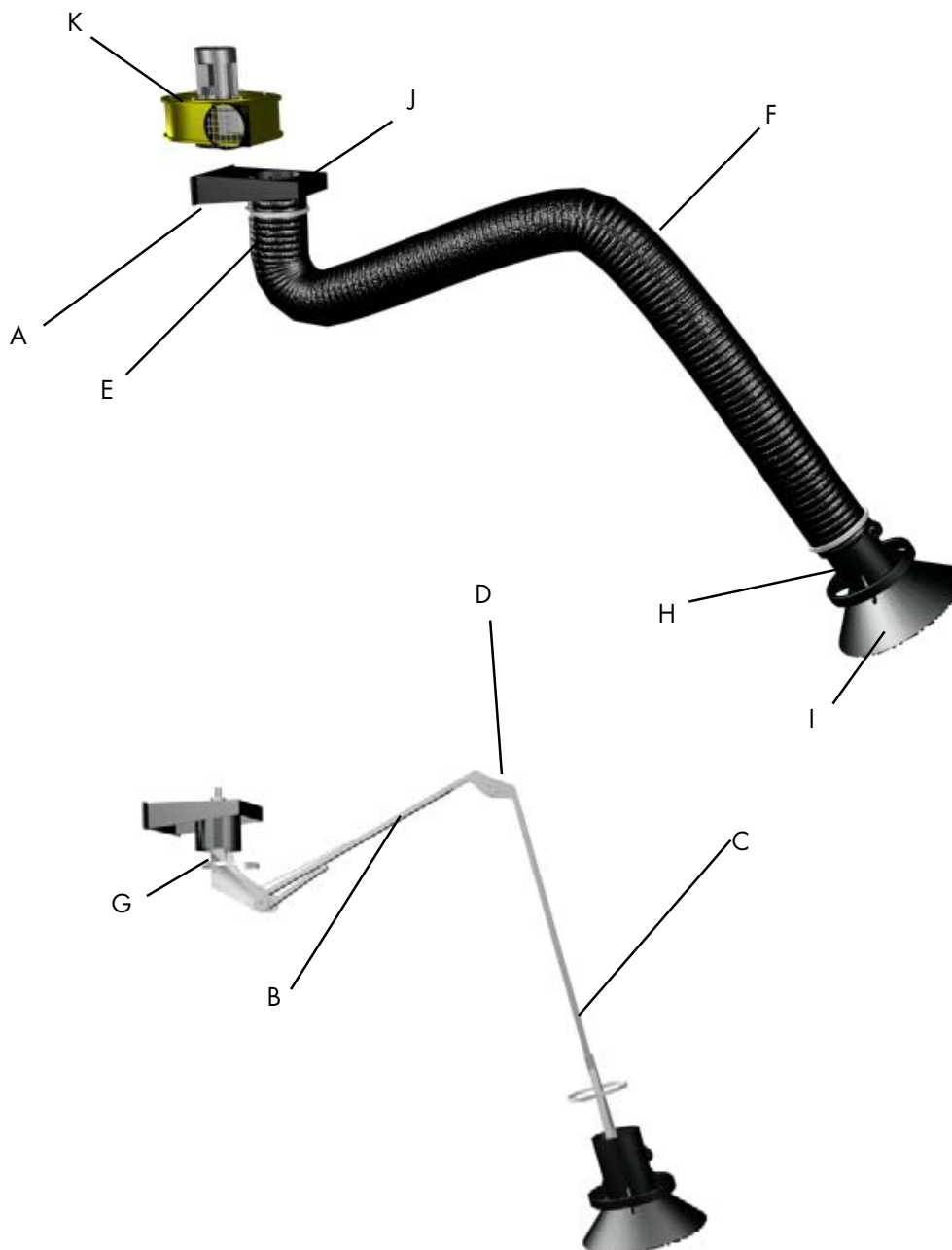

Pos. nr.	DESCRIPCIÓN	Pos. nr.	DESCRIPCIÓN
A	Soporte de montaje	G	Abrazaderas
B	Brazo interior	H	Anillo de la campana
C	Brazo exterior	I	Campana
D	Empalme articulado	J	Espita
E	Empaquetadura	K	Ventilador
F	F Manguera		

1. Montar el soporte a la pared.
Altura de montaje recomendada 2,2 - 3 m.

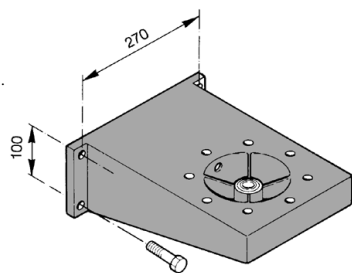

2. Montar el brazo al soporte mural.
¡NOTA! LA ARANDELA

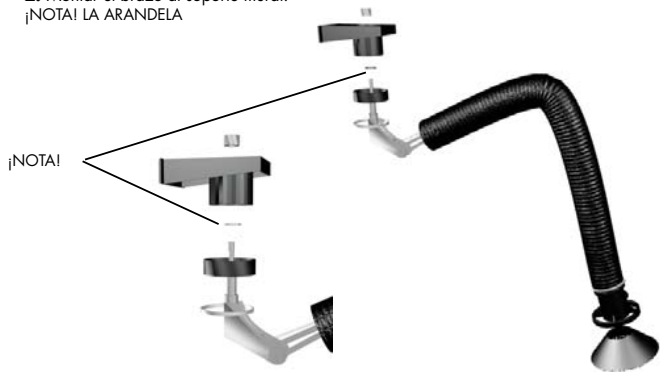

3. Montar la manguera, abrazaderas, soporte de campana y ésta al brazo exterior.



4. Ajustar con la tensión correcta las uniones a fricción.



5. Montar mangueras y abrazaderas.



6. Montar el ventilador al soporte mural.

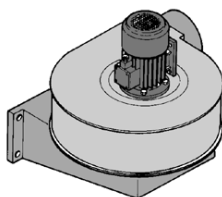

Brazo de extracción sobre cojinete de bolas EA

© Copyright 2008: All rights reserved. All information within this printed matter may not be reproduced, handed over, copied, xeroxed or translated into another language in any form or means without written permission from PlymoVent AB. PlymoVent AB reserves the right to make design changes.

**A. Si el brazo no permanece en la posición requerida:**

1. Suelte la manguera.
2. Extienda el extractor en toda su longitud y gírelo horizontalmente. Afloje el freno de fricción hasta que el brazo caiga. Apriételo cuando haya llegado allí.
3. Si el brazo es difícil de mover lateralmente o se mueve solo, el ajuste se debe hacer en el collar de fricción. Esto se soluciona aflojando o apretando el tornillo. Usar una llave Allen.

B. Si el brazo exterior no permanece en la posición requerida:

1. Coloque el brazo externo horizontalmente. Afloje el freno de fricción hasta que el brazo caiga. Apriételo cuando haya llegado allí.

C. Si la campana no permanece en la posición requerida:

1. Suelte la manguera.
2. Ajuste la fricción C (ver figura) hasta que la campana permanezca en la posición requerida.

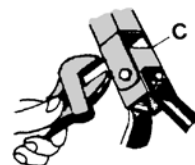

Brazo de extracción con cojinete de bolas

© Copyright 2008: All rights reserved. All information within this printed matter may not be reproduced, handed over, copied, xeroxed or translated into another language in any form or means without written permission from PlymoVent AB. PlymoVent AB reserves the right to make design changes.

Brazo Económico EA-S de pie

El brazo de extracción con cojinete de bolas EA de PlymoVent es un eficiente y flexible extractor de polvos, humos de soldadura, neblina de aceite, vapores de solventes etc. Ideal en la mayoría de lugares de trabajo. El empalme con doble rodamiento de bolas y asistido por resorte, permite al EA movimientos flexibles y ajustes de paso variable. El EA tiene 360° de rotación y alcanza una altura por encima de su montaje

Ventajas

- Fácil de mover gracias al montaje del rodamiento de bolas asistido por resorte.
- Alcance de hasta 6m con el pilar PA-220.
- Construcción resistente.
- Manija de anillo accesible que asegura una colocación simple de la campana.
- Instalación sencilla en techo, suelo y pared mediante un pilar estándar.



Suministro

El brazo de extracción se entrega completo con soporte de montaje mural, al que se le puede montar el ventilador directamente. Se suministra también una espita de Ø 160mm. para conexión al sistema central de conductos.

Técnical data

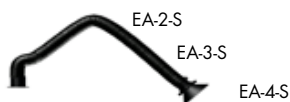

Modelo estándar para montaje mural y en pilares. Alcance: 2m., 3m. y 4m.

Modelo No.	Máx. radio operativo.	Diámetro manguera.	Caudal de aire recom.
EA-2-S	2,0m / 7'	160mm / 6,25"	800-1200 m³/h / 470-705cfm
EA-3-S	3,0m / 10'	160mm / 6,25"	800-1200 m³/h / 470-705cfm
EA-4-S	4,0m / 13'	160mm / 6,25"	800-1200 m³/h / 470-705cfm

Componentes y operación

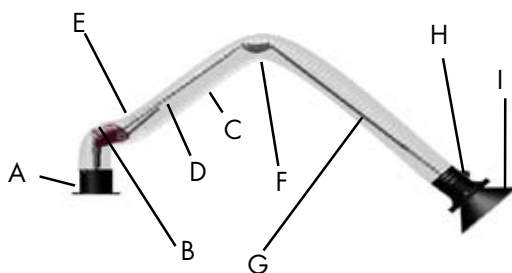

- A.** Soporte de montaje con rodamientos de bola y manguito de conexión de Ø160 mm.
- B.** Pivote interno del brazo con ajuste de tensión a fricción.
- C.** Manguera ignífuga de PVC revestida con tejido en poliamida con espiral de acero interno.
- D.** Brazo interior de acero.
- E.** Soporte con muelle de tensión.
- F.** Empalme de codo interno ajustable.
- G.** Brazo exterior de acero.
- H.** Rótula universal con soporte de campana y mariposa.
- I.** Campana de acero, incluye acople rápido de seguridad. Diámetro de campana 300 mm. y manija en anillo Ø300mm.

Nota: La campana puede girarse 110° en todas direcciones.

Manejo

1. 360° Manija de anillo para colocación de la campana. Puede ser alcanzada desde todos lados.
2. Perilla de mando con trinquete.
3. Cerrojo excéntrico para intercambio rápido de la extensión de manguera y la campana.
4. Interruptor de luz (ver accesorios HL-20/24-160).
5. Interruptor para arranque y parada manual del ventilador y del regulador. (ver accesorios SA-24, ES-90 ó ICE-LC).

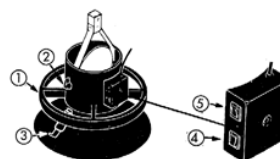

Operación de la campana

La campana de aluminio anodizado puede ser girada lateralmente hacia atrás y adelante, 110°. Manija grande en anillo Ø300 mm.

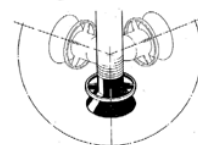

Brazo de extracción con cojinete de bolas

© Copyright 2008: All rights reserved. All information within this printed matter may not be reproduced, handed over, copied, xeroxed or translated into another language in any form or means without written permission from PlymoVent AB. PlymoVent AB reserves the right to make design changes.

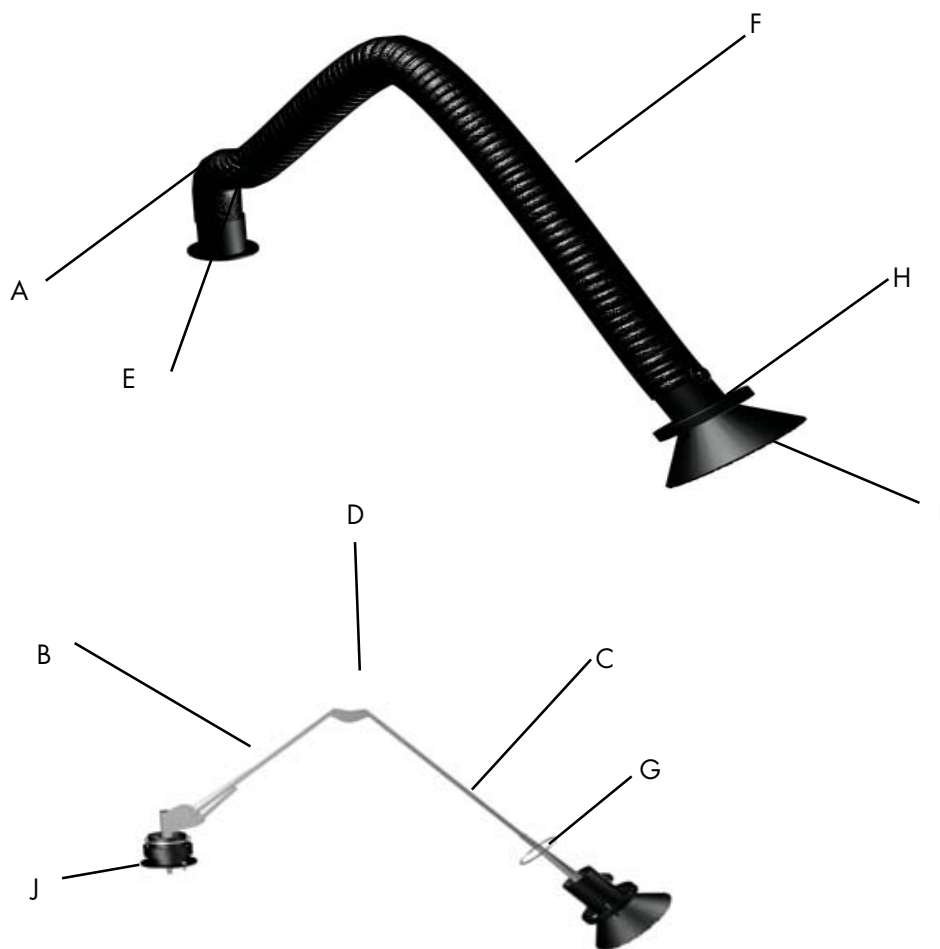

Pos. No:	DESCRIPCIÓN	Pos. No:	DESCRIPCIÓN
A	Unión interior	G	Abrazadera
B	Brazo interior	H	Anillo de la campana
C	Brazo exterior	I	Campana
D	Unión articulada	J	Espita
E	Collar de caucho		
F	Manguera		

1. Montar el soporte a la pared.

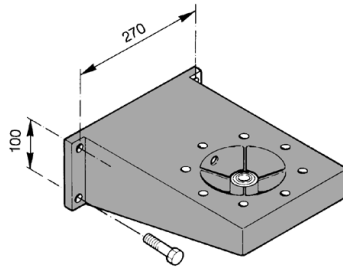

Altura de montaje recomendada 1 m.

2. Montar el brazo al soporte mural.
¡NOTA! LA ARANDELA

¡NOTA!



3. Montar la manguera, abrazaderas, soporte de la campana y ésta al brazo exterior.



4. Ajustar todas las uniones de fricción con la tensión correcta.

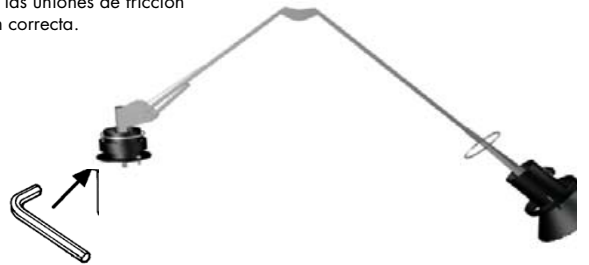

5. Montar mangueras y abrazaderas.



PLYMVENT®

INSTRUCCIONES DE MANTENIMIENTO

Brazo de extracción con cojinete de bolas

© Copyright 2008: All rights reserved. All information within this printed matter may not be reproduced, handed over, copied, xeroxed or translated into another language in any form or means without written permission from PlymoVent AB. PlymoVent AB reserves the right to make design changes.



A. Si el brazo no permanece en la posición requerida:

1. Suelte la manguera.
2. Extienda el extractor en toda su longitud y lo gira horizontalmente. Afloje el freno de fricción hasta que el brazo caiga. Luego apriételo suavemente hasta que deje de caer.
3. Si el brazo es difícil de mover lateralmente o se mueve solo, el ajuste se debe hacer en el collar de fricción. Esto se soluciona aflojando o apretando el tornillo. Use una llave "Allen".

B. Si el brazo exterior no permanece en la posición requerida:

1. Coloque el brazo externo horizontalmente. Afloje el freno de fricción hasta que el brazo caiga. Luego apriételo suavemente hasta que deje de hacerlo.

C. Si la campana no permanece en la posición requerida:

1. Suelte la manguera.
2. Ajuste la fricción C (ver figura) hasta que la campana permanezca en la posición requerida.

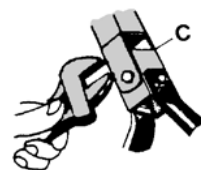

Kullagrad utsugsarm EA

© Copyright 2008 Alla rättigheter förbehålles. Inget ur denna trycksak får reproduceras, överlåtas, kopieras eller översättas, i någon form eller med några medel utan skriftligt godkännande av PlymoVent AB. PlymoVent AB förbehåller sig rätten till konstruktionsändringar.

EA

PlymoVent kullagrade utsugsarm – EA är ett mycket flexibelt och effektivt punktutdrag för damm, svetsrök, lödrök, oljedimma, ångor från lösningsmedel etc. Idealiskt för de flesta arbetsplatser. Dubbla kullagerupphängda och fjäderavlastade leder ger EA en mjuk och steglös inställning. EA når högt över sin egen monteringshöjd och är vridbar 360°.



Leverans

Armen levereras komplett med väggfäste för direktmontage av fläkt samt med stös \varnothing 160 mm för anslutning till centralsystem.

Fördelar

- Lätt att flytta tack vare kullager och starka dragfjädrar
- Lättgreppad handtagsring förenklar inställning av tratten.
- Standardpelare för tak-, golv- och väggmontage underlättar monteringen.
- Räckvidd upp till 6 m med väggpelare PA-110 eller PA-220.
- Robust konstruktion – lång livslängd.

Tekniska data



Standard för vägg- och pelarmontage.
2 m, 3 m respektive
4 m räckvidd.
Inkl. väggfäste.

Modell Prod nr	Max. aktionsradiediameter	Slang diameter	Rek luftflöde
EA-2-S	2,0m / 7'	160mm / 6,25"	800–1200 m ³ /h / 470-705cfm
EA-3-S	3,0m / 10'	160mm / 6,25"	800–1200 m ³ /h / 470-705cfm
EA-4-S	4,0m / 13'	160mm / 6,25"	800–1200 m ³ /h / 470-705cfm

Uppbyggnad och funktion

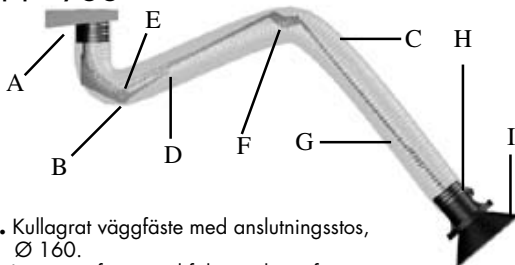

- A.** Kullagrat väggfäste med anslutningsstos, \varnothing 160.
 - B.** Innerarmsfäste med friktionsskivor för inställning av armens tröghet.
 - C.** Flamsäker slang av PVC-belagd polyamidväv med invävd stålspiral.
 - D.** Innerarmsrör av stål.
 - E.** Dragfjäder.
 - F.** Invändig justerbar led.
 - G.** Ytterarmsrör av stål.
 - H.** Trattfäste med avstängningsspjäll och universalled.
 - I.** Nätförsedd sugtratt av stålplåt med excenterlås.
- OBS!** tratten är vridbar 110° åt alla håll.
Trattöppning \varnothing 300 mm. Handtagsring \varnothing 300 mm.

Manövrering

1. Handtagsring för inställning av trattens läge. Kan nås från alla håll.
2. Vred för inställning av spjäll.
3. Excenterlås för byte från tratt till förlängningsslang.
4. Strömbrytare för belysning; se tillbehör HL-20/24.
5. Strömbrytare för manuell START/STOPP av fläkt eller spjäll; se tillbehör SA-24, ES-90 eller ASE-12.

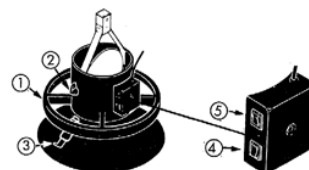

Trattfunktion

Tratten, av pulverlackerad stålplåt kan vridas 110° framåt, bakåt och åt sidorna. Stor handtagsring, \varnothing 300 mm.

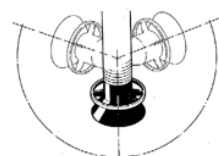

Monteringsexempel EA arm

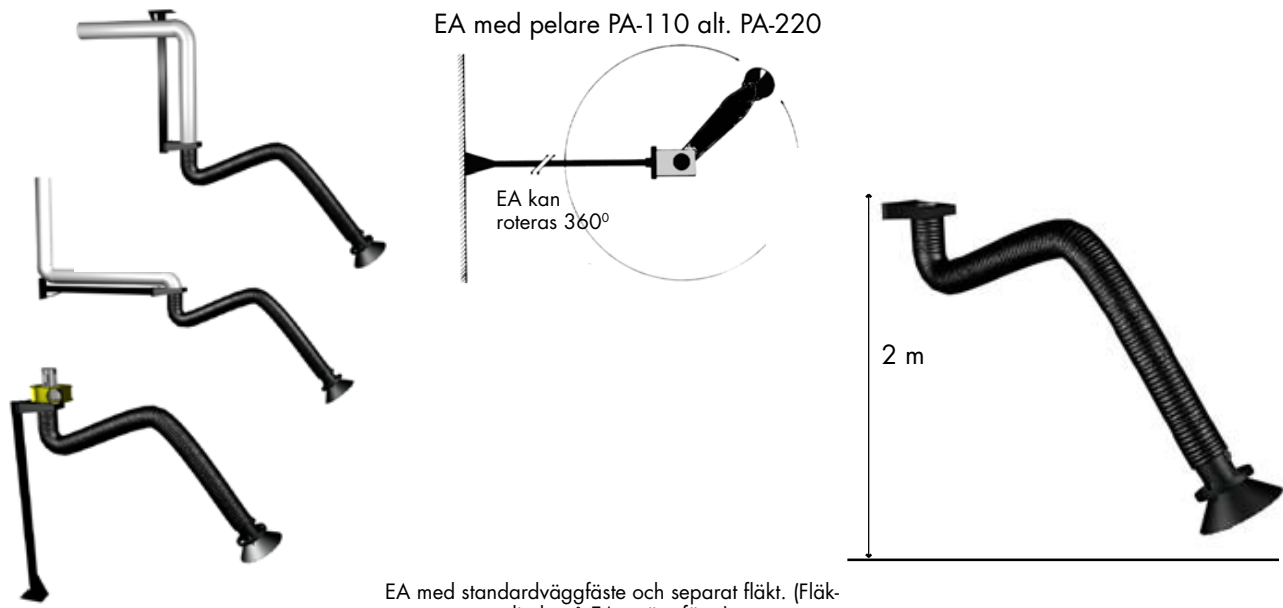

Arbetsområde EA -2 -3 -4

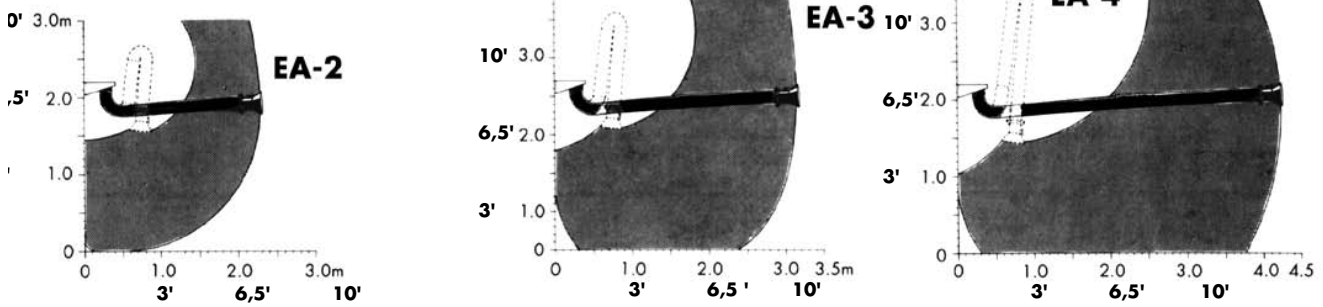

Maximal räckvidd EA -2 -3 -4

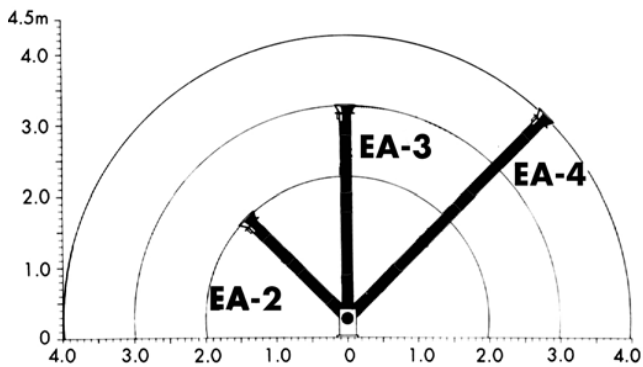

Tryckfall

Nedanstående tryckfallskurva visar genomsnittlig tryckförlust genom EA. Tryckfallet kan variera inom skuggade fältet.

Flödesdiagram

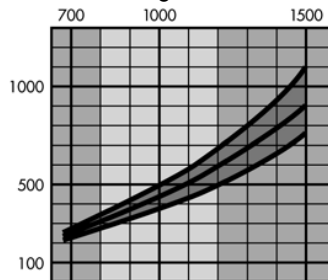

Följande faktorer påverkar tryckfallet i PlymoVent EA:

1. Armens längd: 2, 3 eller 4 m.
2. Luftmängden.
3. Antalet böjar på armen samt hur skarpa dessa är.

Väggfäste EA

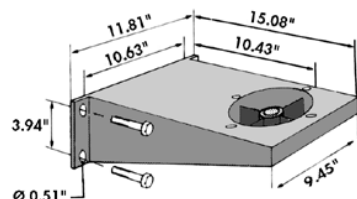
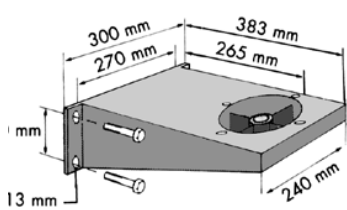

Fästplatta PA-110, 220

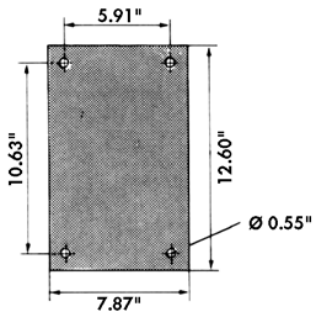
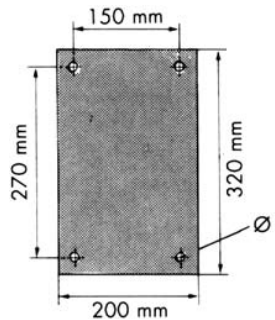

Monteringsalternativ med systemlösningar

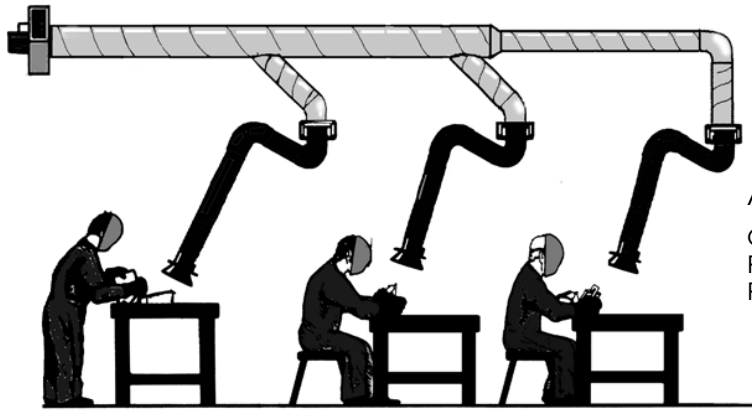

Alt. 1

Centralsystem: 3 st EA-3 med gemensam fläkt FA-4700.
Rek. antal platser – FS-3000: 2-3 st
Rek. antal platser – FA-4700: 3-4 st.

Alt. 2

Centralsystem: 5 st EA-3 med automatspjäll ICE-LC + MD-160 + MCC-05, styrenhet M-1000 och gemensam fläkt.
Rek. antal platser
– FS-2100: 2-4 st.
– FS-3000: 3-6 st.
– FS-4700: 4-8 st.

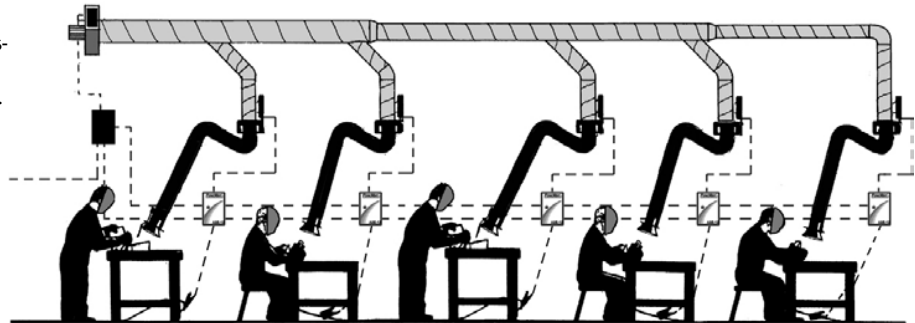

AC 230/400V-3

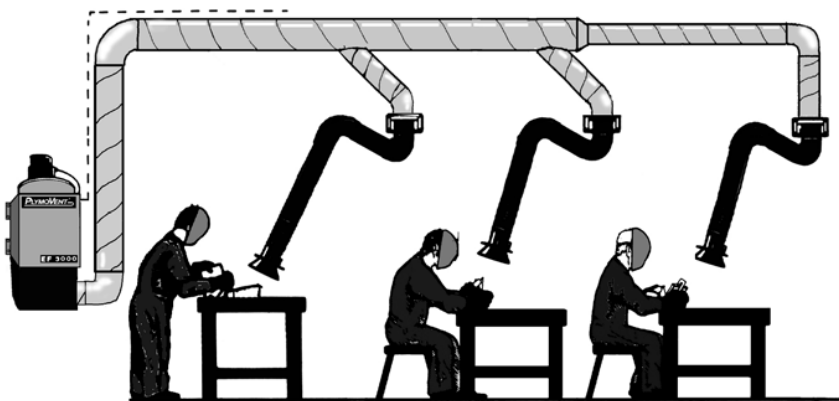

Alt. 3

Centralsystem: 3 st EA-3 kopplade till ett elektrostatfilter EF-3000.
Rek. antal platser – EF-3000: 1-3 st.*
Rek. antal platser – EF-5000: 2-5 st.*
Vid fler platser användes ICE-LC + MD-160 + MCC-05 (se Alt. 2).

*Vid kontinuerlig drift

Alt. 4

Centralsystem: 3 st EA-3 med separata fläktar och energiautomater, kopplade till styrenhet M-1000 för samkörning med kanalfläkt. Se även **Teknisk beskrivning energiautomat ES-90**.

Varje arbetsplats är unikt utformad varför ovanstående rekommendationer endast gäller för teoretiskt beräknade exempel.

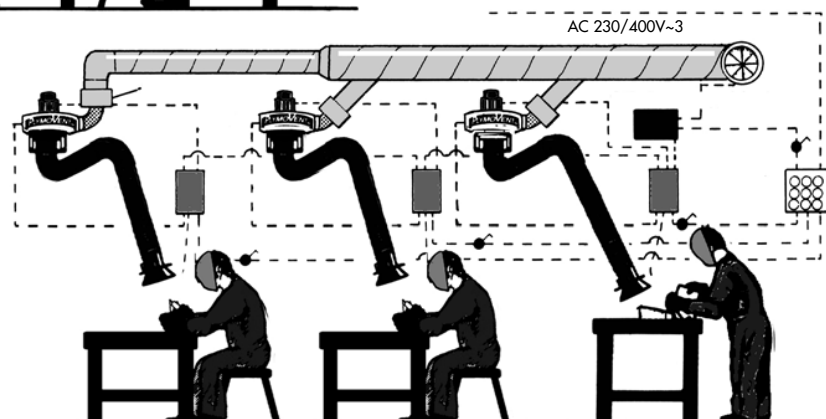

Kullagrad utsugsarm AE

© Copyright 2008 Alla rättigheter förbehålles. Inget ur denna trycksak får reproduceras, överlåtas, kopieras eller översättas, i någon form eller med några medel utan skriftligt godkännande av PlymoVent AB. PlymoVent AB förbehåller sig rätten till konstruktionsändringar.

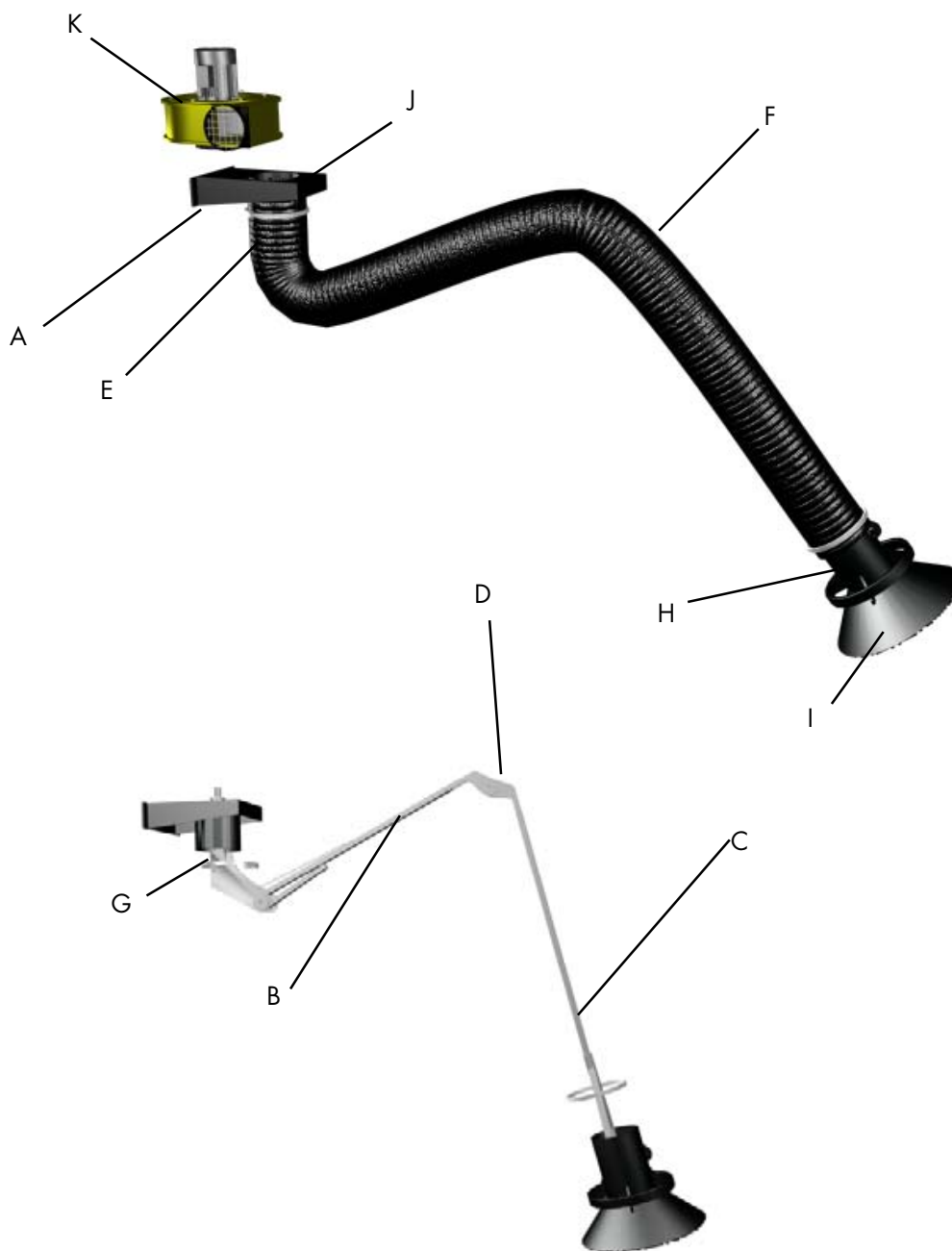

Pos. nr.	BENÄMNING	Pos. nr.	BENÄMNING
A	Väggfäste	G	Klammer
B	Innerarm	H	Trattfäste
C	Ytterarm	I	Tratt
D	Mellanled	J	Stos
E	Tätningring	K	Fläkt
F	Slang		

1. Montera väggfästet på väggen.
Monteringshöjd över golv 2,2-3 m.

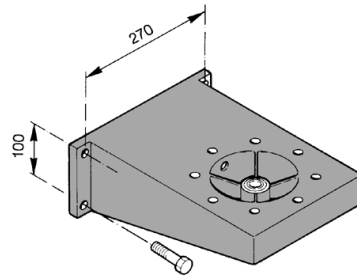

2. Montera ihop innerarm och väggfäste.
OBS! BRICKAN MÅSTE PLACERAS MELLAN
FLÄNS OCH ARM.

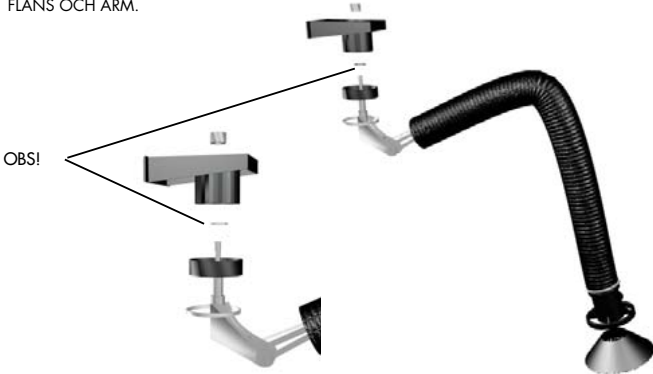

3. Montera slang, klammer, trattfäste och
tratt till ytterarmen.



4. Justera samtliga leder.



5. Montera slangar och klammer.



6. Montera stös eller fläkt på väggfästet.

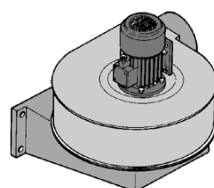

PLYMOVENT®

SKÖTSELANVISNING

Kullagrad utsugsarm EA

© Copyright 2008 Alla rättigheter förbehålles. Inget ur denna trycksak får reproduceras, överlätas, kopieras eller översättas, i någon form eller med några medel utan skriftligt godkännande av PlymoVent AB. PlymoVent AB förbehåller sig rätten till konstruktionsändringar.



A. Om armen ej stannar i önskat läge:

1. Lossa slangen.
2. Dra ut utsuget i sin fulla längd och vinkla det vågrätt. Justera därefter till dess att armen har tendens att börja sjunka mot golvet, drag åt ytterst lite och justeringen är klar.
3. Om inte armen stannar i exakt läge efter förflyttning sidledes, drag åt friktionsbromsen som sitter i väggfästet, använd insexnyckel.

B. Om yttre armen ej stannar i önskat läge:

1. Vinkla yttre armen vågrät. Justera därefter till dess att armen har tendens att börja sjunka mot golvet, drag åt ytterst lite och justeringen är klar.

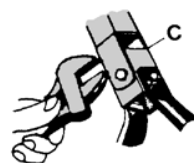

C. Om tratten ej stannar i önskat läge:

1. Lossa slangen vid tratten.
2. Justera friktionen enl. bild till dess att tratten stannar i exakt position.

Kullagrad utsugsarm EA-S

© Copyright 2008 Alla rättigheter förbehålles. Inget ur denna trycksak får reproduceras, överlätas, kopieras eller översättas, i någon form eller med några medel utan skriftligt godkännande av PlymoVent AB. PlymoVent AB förbehåller sig rätten till konstruktionsändringar.

EA-S

PlymoVent kullagrade utsugsarm – EA är ett mycket flexibelt och effektivt punktutdrag för damm, svetsrök, lödrök, oljedimma, ångor från lösningsmedel etc. Idealiskt för de flesta arbetsplatser. Dubbla kullagerupphängda och fjäderavlastade leder ger EA-S en mjuk och steglös inställning. EA-S når högt över sin egen monteringshöjd och är vridbar 360°.



Leverans

Armen levereras komplett med aluminiumfläns för direktmontage på filter.

Fördelar

- Lätt att flytta tack vare kullager och starka dragfjädrar
- Lättgreppad handtagsring förenklar inställning av tratten.
- Standardpelare för tak-, golv- och väggmontage underlättar monteringen.
- Räckvidd upp till 6 m med väggpelare PA-110 eller PA-220.
- Robust konstruktion – lång livslängd.

Tekniska data

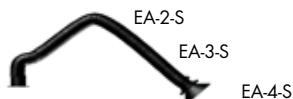

Kan monteras på vägg- och pelarmontage.
2 m, 3 m respektive 4 m räckvidd.
Inkl. väggfäste (måste beställas separat).

Modell Prod nr	Max. aktionsradie	Slang diameter	Rek luffflöde
EA-2-S	2,0m / 7'	160mm / 6,25"	800–1200 m ³ /h / 470-705cfm
EA-3-S	3,0m / 10'	160mm / 6,25"	800–1200 m ³ /h / 470-705cfm
EA-4-S	4,0m / 13'	160mm / 6,25"	800–1200 m ³ /h / 470-705cfm

Uppbyggnad och funktion

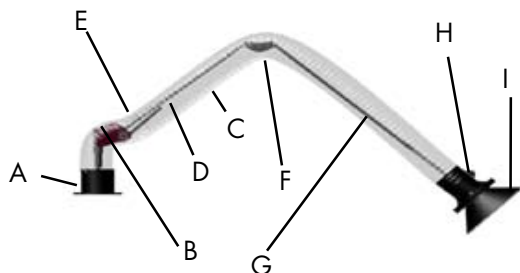

- A. Kullagrad aluminiumfläns med anslutning Ø 160.
 - B. Innerarmsfäste med friktionskivor för inställning av armens tröghet.
 - C. Flamsäker slang av PVC-belagd polyamidväv med invävd stålspiral.
 - D. Innerarmsrör av stål.
 - E. Dragfjäder.
 - F. Invändig justerbar led.
 - G. Ytterarmsrör av stål.
 - H. Trattfäste med avstängningsspjäll och universalled.
 - I. Nätförsedd sugtratt av stålplåt med excenterlås.
- OBS! tratten är vridbar 110° åt alla håll.
Trattöppning Ø 300 mm. Handtagsring Ø 300 mm.

Manövrering

1. Handtagsring för inställning av trattens läge. Kan nås från alla håll.
2. Vred för inställning av spjäll.
3. Excenterlås för byte från tratt till förlängningsslang.
4. Strömbrytare för belysning; (tillbehör HL-20/24-160).
5. Strömbrytare för manuell START/STOPP av fläkt eller spjäll; se tillbehör SA-24, ES-90 eller ICE-1C.

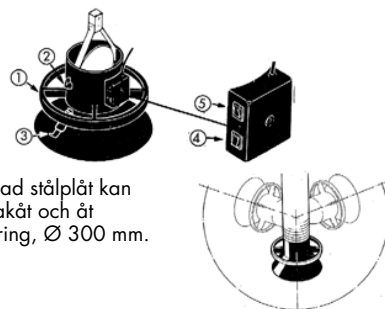

Trattfunktion

Tratten, av pulverlackerad stålplåt kan vridas 110° framåt, bakåt och åt sidorna. Stor handtagsring, Ø 300 mm.

PLYMOVENT®

MONTAGEANVISNING

Kullagrad utsugsarm AE-S

© Copyright 2008 Alla rättigheter förbehålles. Inget ur denna trycksak får reproduceras, överlätas, kopieras eller översättas, i någon form eller med några medel utan skriftligt godkännande av PlymoVent AB. PlymoVent AB förbehåller sig rätten till konstruktionsändringar.

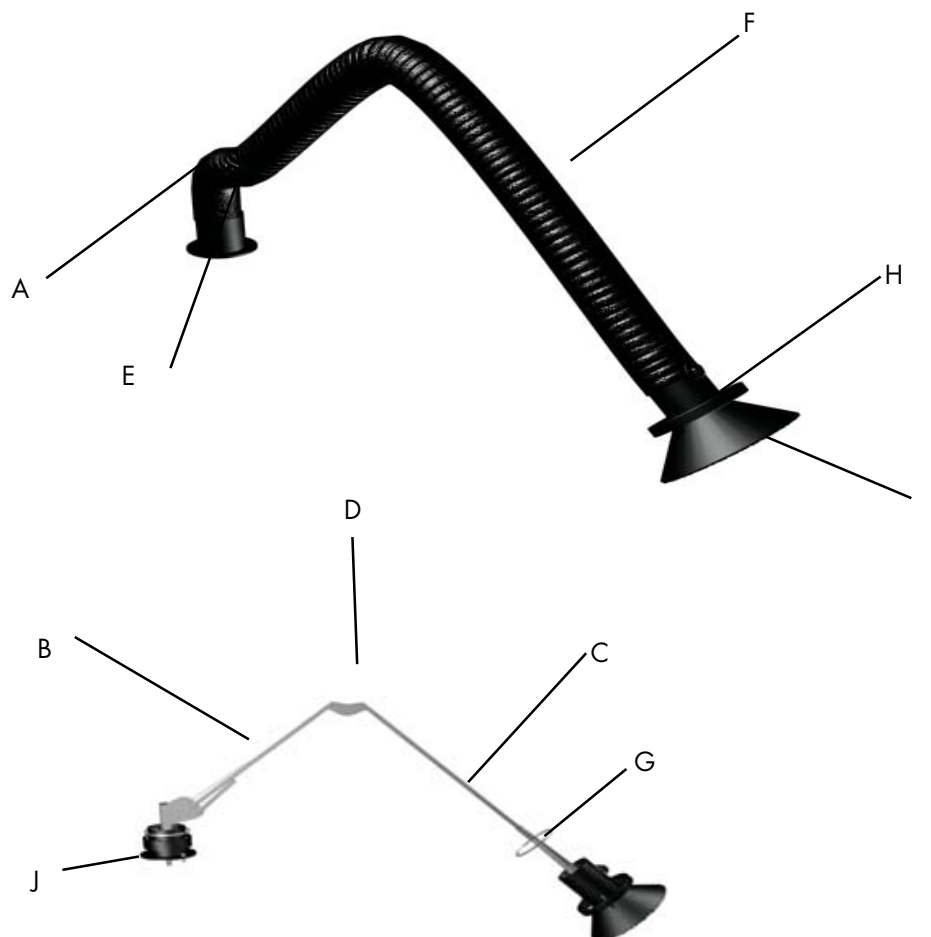

Pos. nr.	BENÄMNING	Pos. nr.	BENÄMNING
A	Innerled	G	Klammer
B	Innerarm	H	Trattfäste
C	Ytterarm	I	Tratt
D	Mellanled	J	Fläns
E	Tätningring		
F	Slang		

1. Montera väggfästet på väggen.

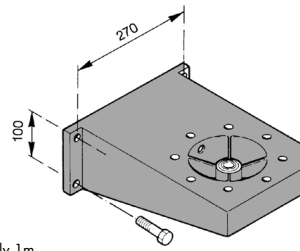

Monteringshöjd över golv 1m.

2. Montera ihop innerarm och väggfäste.
OBS! BRICKAN MÅSTE PLACERAS MELLAN
FLÄNS OCH ARM.

OBS!



3. Montera slang, klammer, trattfäste och
tratt till ytterarmen.



4. Justera samtliga leder.



5. Montera slang och klammer.



PLYMOVENT®

SKÖTSELANVISNING

Kullagrad utsugsarm EA-S

© Copyright 2008 Alla rättigheter förbehålles. Inget ur denna trycksak får reproduceras, överlätas, kopieras eller översättas, i någon form eller med några medel utan skriftligt godkännande av PlymoVent AB. PlymoVent AB förbehåller sig rätten till konstruktionsändringar.

A. Om armen ej stannar i önskat läge:

1. Lossa slangen.
2. Dra ut utsuget i sin fulla längd och vinkla det vågrätt. Justera därefter till dess att armen har tendens att börja sjunka mot golvet, drag åt ytterst lite och justeringen är klar.
3. Om inte armen stannar i exakt läge efter förflyttning sidledes, drag åt friktionsbromsen som sitter i väggfästet, använd insexnyckel.



B. Om yttre armen ej stannar i önskat läge:

1. Vinkla yttre armen vågrät. Justera därefter till dess att armen har tendens att börja sjunka mot golvet, drag åt ytterst lite och justeringen är klar.

C. Om tratten ej stannar i önskat läge:

1. Lossa slangen vid tratten.
2. Justera friktionen enl. bild till dess att tratten stannar i exakt position.



Exploded view Economy Arm

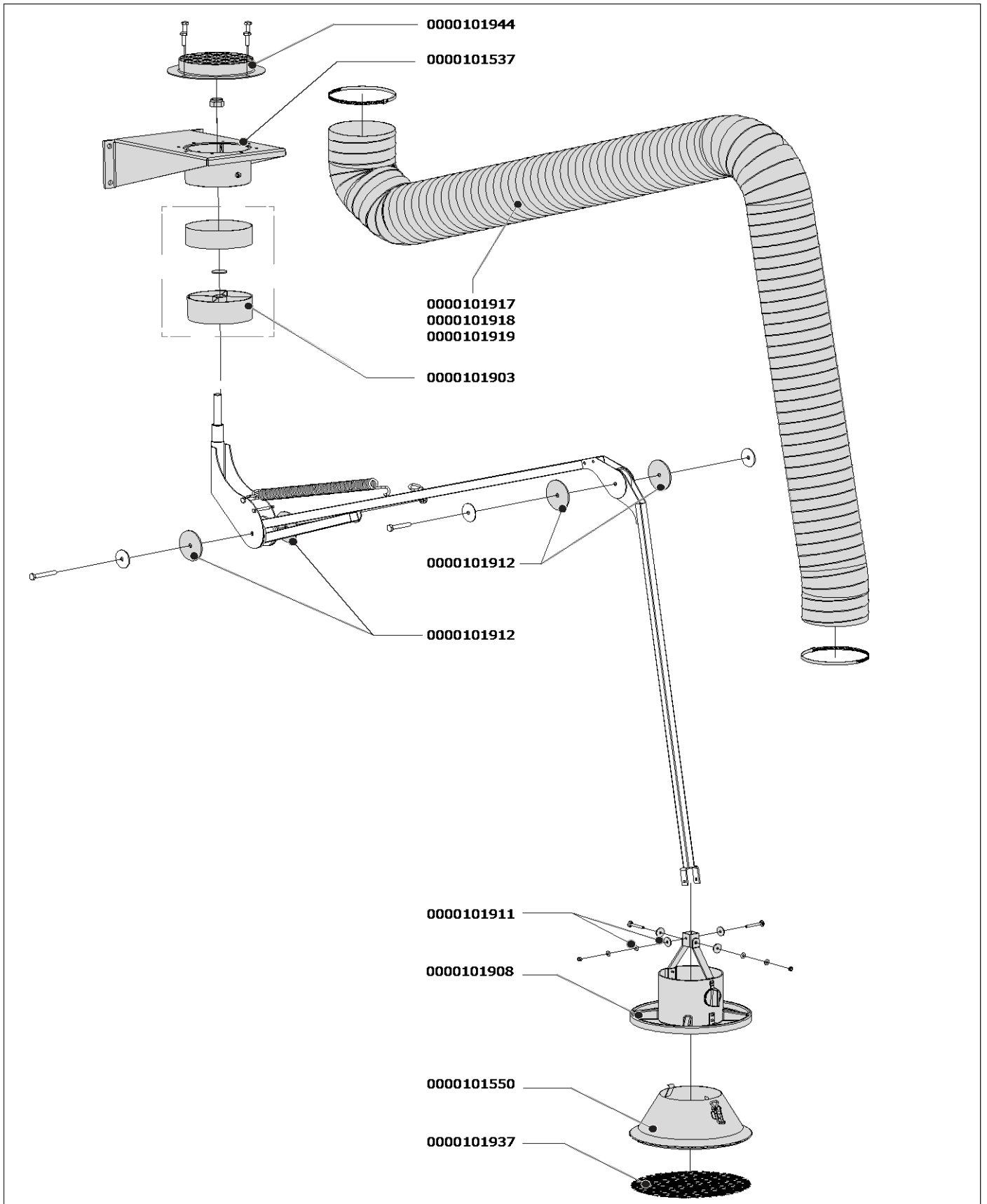

Spare parts

Economy Arm general

#	Spare parts (EN)	Reserve-onderdelen (NL)	Ersatzteile (DE)	Pièces détachées (FR)
0000101537	Wall mounting bracket, complete	Wandconsole, compleet	Wandkonsole, komplett	Console murale, complète
0000101550	Hood with safety mesh	Kap met beschermgaas	Haube mit Gittergewebe	Hotte avec toile métallique
0000101903	Arm swivel ring KUA, incl. rubber collar and washer	Draaischarnier KUA, incl. manchet en onderlegging	Drehgelenk KUA, incl. Manschette und Unterlegscheibe	Joint tournant KUA, manchon et rondelle inclus
0000101908	Hood collar, incl. handle, damper and hood hinge	Kraag kap, incl. handgreep, regel-/afsluitklep en kapscharnier	Kragen für Haube, incl. Handgriff, Luftregulierklappe und Haubengelenk	Collet pour hotte, poignée, obturateur et charnière de la hotte inclus
0000101911	Friction washer (4) with spring washer (4)	Frictiering (4) met veerring (4)	Reibring (4) mit Federring (4)	Anneau de frottement (4) avec rondelle de ressort (4)
0000101912	Friction plate 83x10x3 mm (set of 2)	Frictieplaat 83x10x3 mm (set van 2)	Reibungsplatte 83x10x3 mm (Satz von 2 St.)	Plaque de frottement 83x10x3 mm (jeu de 2)
0000101937	Safety mesh Ø 300 mm	Beschermgaas Ø 300 mm	Gittergewebe Ø 300 mm	Toile métallique Ø 300 mm
0000101944	Fan inlet Ø 157 mm	Ventilatorinlaat Ø 157 mm	Ventilatoreinlass Ø 157 mm	Entrée de ventilateur Ø 157 mm

EA-2

#	Spare parts (EN)	Reserve-onderdelen (NL)	Ersatzteile (DE)	Pièces détachées (FR)
0000101917	Hose L=2500 mm/Ø 161 mm, incl. 2 hose clamps	Slang L=2500 mm/Ø 161 mm, incl. 2 slangklemmen	Schlauch L=2500 mm/Ø 161 mm, incl. 2 Schlauchklemmen	Tuyau L=2500 mm/Ø 161 mm, 2 colliers de serrage inclus

EA-3

#	Spare parts (EN)	Reserve-onderdelen (NL)	Ersatzteile (DE)	Pièces détachées (FR)
0000101919	Hose L=3500 mm/Ø 161 mm, incl. 2 hose clamps	Slang L=3500 mm/Ø 161 mm, incl. 2 slangklemmen	Schlauch L=3500 mm/Ø 161 mm, incl. 2 Schlauchklemmen	Tuyau L=3500 mm/Ø 161 mm, 2 colliers de serrage inclus

EA-4

#	Spare parts (EN)	Reserve-onderdelen (NL)	Ersatzteile (DE)	Pièces détachées (FR)
0000101918	Hose L=4500 mm/Ø 161 mm, incl. 2 hose clamps	Slang L=4500 mm/Ø 161 mm, incl. 2 slangklemmen	Schlauch L=4500 mm/Ø 161 mm, incl. 2 Schlauchklemmen	Tuyau L=4500 mm/Ø 161 mm, 2 colliers de serrage inclus

PLYMOVENT[®]
clean air at work



0000101886/011013/A Economy Arm

www.plymovent.com